

Vous venez d'acheter un appareil de haute qualité qui, pendant des années, vous rendra de précieux service au fil de vos activités domestiques.

Pour profiter de toutes ses qualités techniques, veuillez lire attentivement sa notice d'utilisation.

En début de notice figurent d'importants conseils de sécurité.

Ensuite, vous apprenez à connaître votre appareil en détails.

Nous vous montrons toute ce qu'il est capable de faire et la façon dont vous devez l'utiliser.

Les tableaux sont construit de sorte que vous puissiez régler votre appareil au fur et à mesure. Vous trouverez également des plats usuels, la vaisselle adéquate, la hauteur d'enfournement et les valeurs optimales de réglage, tout cela testé auparavant dans notre laboratoire.

Pour que votre four reste longtemps en bon état, nous vous donnons de nombreux conseils sur l'entretien et le nettoyage. Et si une anomalie de fonctionnement devait se produire, consultez les dernières pages de cette notice. Vous y trouverez des informations pour remédier vous-même aux petites pannes.

Vous avez des questions? Consultez toujours la table des matières détaillée. Vous vous y retrouverez très facilement.

Mode d'emploi



HS 24025

fr 5650 044 340

Table de matières

Remarques importantes	4
Avant le branchement de votre nouvel appareil	4
Consignes de sécurité	5
Prenez soin de votre appareil	6
Installation et branchement	7
Pour l'installateur	7
Placer la cuisinière à l'horizontale	8
Votre nouvelle cuisinière	9
Le bandeau de commande	10
Four et accessoires	12
Avant la première utilisation	13
Chauffer le four	13
Chauffer les foyers	13
Nettoyage des accessoires	13
Cuire	14
Pour éviter des endommagements	14
La table de cuisson	15
Réglages	15
Foyers ultra-rapides avec un point rouge	16
Réglage du four	16
Réglages du four	16
Gâteaux et pâtisseries	17
Conseils pour la pâtisserie	20
Viande, volaille, poisson	22
Conseils pour les rôtis	26
Soufflés, gratins, tranches de pain à griller	27

Table de matières

Produits cuisinés surgelés	28
Stérilisation	29
Préparation	29
Réglages	29
Stérilisation des fruits	30
Stérilisation des légumes	30
Sortez les bocaux	30
Entretien et nettoyage	31
Extérieur de l'appareil	31
Table de cuisson	31
Four	32
Joints d'étanchéité	33
Tiroir de rangement	33
Accessoires	33
Incidents et dépannage	34
Changer la lampe du four	35
Service après-vente	36
Protection de l'environnement	37
Plats tests	39

Remarques importantes

Avant le branchement de votre nouvel appareil

Avant d'utiliser votre nouvel appareil, veuillez lire attentivement la présente notice d'utilisation. Elle contient des remarques importantes pour votre sécurité et des informations pour l'utilisation et l'entretien de l'appareil.

- Conservez soigneusement cette notice d'utilisation. Si vous remettez l'appareil à un tiers, veuillez-y joindre sa notice d'utilisation.
- Ne mettez pas l'appareil en service s'il est endommagé.

Consignes de sécurité

Nos appareils répondent aux prescriptions de sécurité applicables aux appareils électriques. Seuls les techniciens du service après-vente formés par le fabricant sont habilités à effectuer des réparations. Des réparations inexpertes peuvent engendrer des risques considérables pour l'utilisateur.

- ❑ Les surfaces des appareils de cuisson et de chauffage deviennent chaudes lorsque ces appareils fonctionnent. Les parois internes du four, les résistances chauffantes et la vapeur sortante deviennent très chaudes. Eloignez impérativement les enfants.
- ❑ Restez à proximité lorsque vous préparez des mets avec de la graisse ou de l'huile. De l'huile trop chaude peut s'enflammer. Ne versez jamais d'eau sur de la graisse ou de l'huile enflammée. Risque de brûlures!
Couvrez la vaisselle afin d'étouffer le feu et éteignez le foyer. Laissez le plat refroidir sur le foyer.
- ❑ Les câbles de branchement des appareils électriques ne doivent pas entrer en contact avec les foyers brûlants. Ne les coincez pas non plus dans la porte du four chaude car ceci pourrait endommager leur gaine isolante.
- ❑ Ne stockez pas de matières inflammables dans le four. Elles risqueraient de s'enflammer si vous allumiez le four par inadvertance. Ne posez pas de matières inflammables sur la table de cuisson. Aussi la zone autour des foyers peut devenir chaude.
- ❑ En cas de défectuosité de l'appareil, coupez le fusible de la cuisinière situé dans le boîtier à fusibles.
- ❑ Utilisez l'appareil uniquement pour préparer des aliments.
- ❑ Cet appareil est conforme aux dispositions applicables aux appareils générateurs de chaleur. Les interrupteurs et la poignée du four deviennent chauds si vous faites marcher l'appareil longtemps à une température élevée.

Prenez soin de votre appareil

- ❑ Ne posez pas de plaque à pâtisserie sur la sole du four. Ne la revêtez pas non plus d'une feuille de papier aluminium. Il en résulterait une accumulation de chaleur qui modifierait les temps de cuisson et endommagerait l'émail.
- ❑ Ne versez pas d'eau dans le four chaud car ceci endommagerait l'émail.
- ❑ Les jus de fruits qui gouttent de la plaque laissent des taches indélébiles. Si vous faites cuire des gâteaux aux fruits très juteux, utilisez la lèchefrite car cette dernière est plus profonde (accessoire en option).
- ❑ Ne vous asseyez pas sur la porte du four ouverte. Ne vous en servez pas de marchepied.
- ❑ La porte du four doit fermer correctement. Pour cela, le joint de porte doit toujours être propre.
- ❑ Ne placez pas d'objets chauds (p.ex. plaques à pâtisserie) dans le tiroir de rangement. Il pourrait être endommagé.

Installation et branchement

Le branchement électrique doit être effectué par un spécialiste agréé. Les prescriptions du fournisseur d'électricité compétent doivent être respectées.

Si la cuisinière est branchée de manière incorrecte, nous déclinons toute demande de garantie en cas de dommage.

Pour l'installateur

Pour satisfaire aux prescriptions de sécurité applicables, il faut installer, côté secteur, un dispositif de coupure tous pôles avec une ouverture entre contacts d'au moins 3 mm. Ceci n'est pas nécessaire en cas de raccordement par un connecteur si celui-ci est accessible pour l'utilisateur.

Les appareils dotés d'un connecteur doivent uniquement être branchés sur des prises de sécurité installées de manière réglementaire.

Conformément au règlement d'essai en matière de chauffage, l'appareil correspond à la classe de protection "X". Attention, cet appareil ne peut être placé qu'entre des cloisons de meuble qui ne dépassent pas le niveau de la table de cuisson.

En matière de sécurité électrique, la cuisinière est un appareil de la classe de protection I et ne doit être utilisée qu'en liaison avec un raccordement du conducteur de protection.

Pour raccorder l'appareil, utiliser un câble du type H 05 VV-F ou équivalent, comme conduite de raccordement au secteur.

Placer la cuisinière à l'horizontale

La cuisinière est dotée de pieds réglables en hauteur permettant de compenser de légères inégalités du sol. Pour pouvoir régler les pieds, vous devez décrocher le tiroir de rangement.

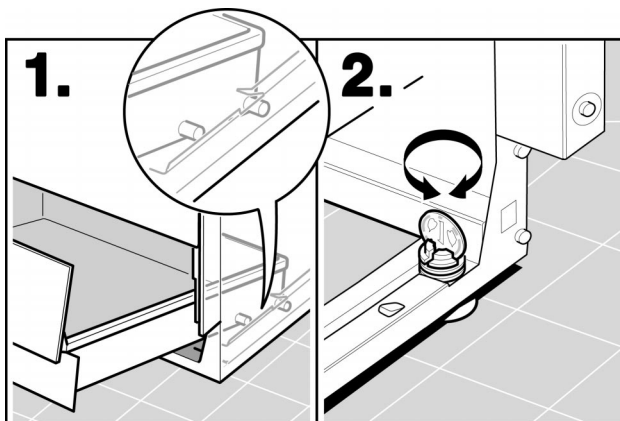

1. Tirez le tiroir de rangement lentement vers l'avant. De chaque côté se trouvent deux tenons. Ils guident le tiroir dans le rail. Dès le dégagement à gauche et à droite du tenon avant, soulevez légèrement le tiroir. Dès que le deuxième tenon est dégagé, vous pouvez retirer le tiroir vers le haut.
2. Avec une pièce de monnaie, réglez les pieds plus haut ou plus bas selon les besoins, jusqu'à ce que la cuisinière soit placée à l'horizontale. Les pieds réglables peuvent être vissés plus facilement si on bascule légèrement la cuisinière.

Réintroduisez le tiroir de rangement.

Fixation murale

Pour une meilleure stabilité au renversement, vous devez fixer l'appareil au mur avec l'équerre jointe. Veuillez respecter la notice de montage pour la fixation murale.

Votre nouvelle cuisinière

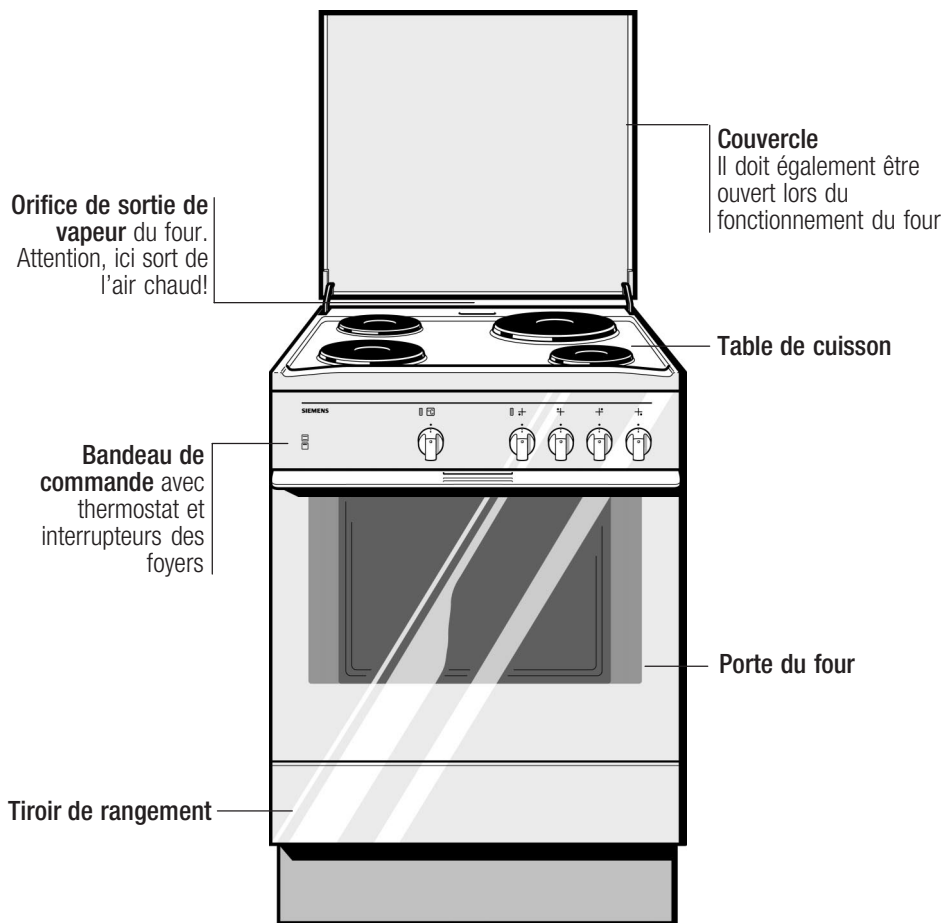

Certains détails sont différents en fonction du type d'appareil

Le bandeau de commande

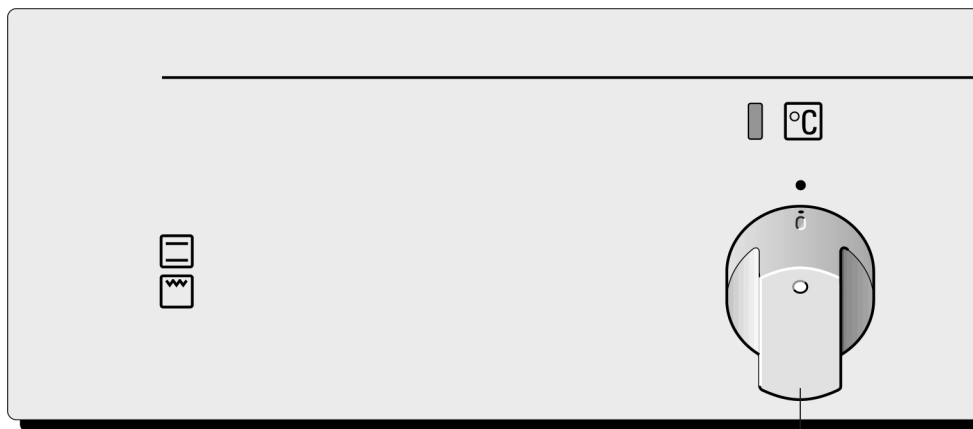

Thermostat

pour le four avec voyant lumineux

Positions du thermostat:

☀ = éclairage du four

50-250 = température en °C

☞ = gril

Lorsque vous activez le thermostat, le voyant lumineux s'allume. Il s'éteint dès que la température réglée est atteinte et se rallume lorsque le chauffage reprend. La lampe ne s'allume pas en mode gril.

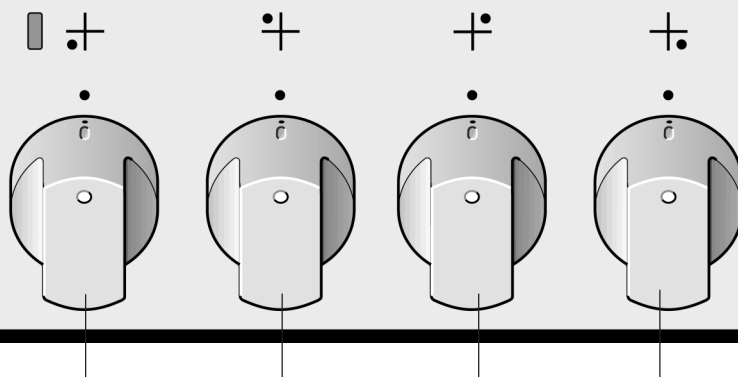

Interrupteurs des foyers avec
voyant lumineux
positions $\frac{1}{2}$ à 3
0 = foyer éteint
 $\frac{1}{2}$ = position de chauffe minimum
3 = position de chauffe maximum

Four et accessoires

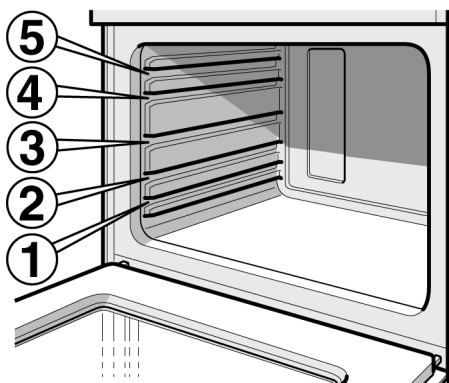

Vous pouvez enfourner les **accessoires** à 5 hauteurs différentes.

Vous pouvez sortir les accessoires aux deux-tiers de leur longueur sans qu'ils basculent. Il est ainsi facile de retirer les plats du four.

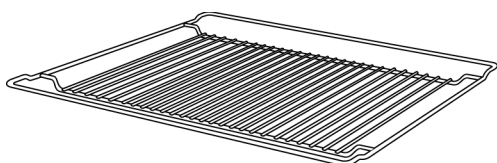

Grille HZ 334002 pour vaisselle, moules à gâteaux, rôtis, grillades et plats surgelés.

La grille doit être enfournée avec la courbure vers le bas .

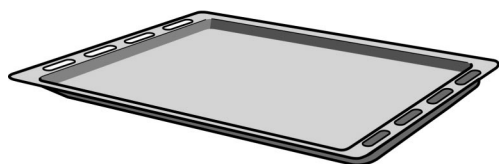

Plaque à pâtisserie émaillée

HZ 331002 pour gâteaux et petits fours. Enfourez la plaque à pâtisserie jusqu'à la butée, partie inclinée en direction de la porte du four.

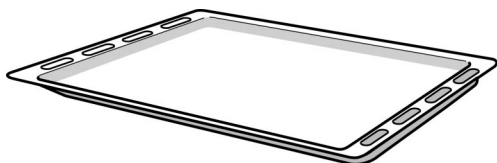

Plaque à pâtisserie en aluminium

HZ 23000 (accessoire en option)

pour gâteaux et petits fours. Enfourez la plaque jusqu'à la butée, partie inclinée en direction de la porte du four. Enfourez toujours la plaque à la hauteur 1 ou 2.

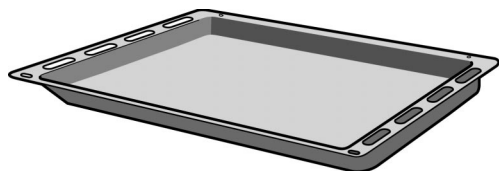

Lèchefrite HZ 332002 pour les gâteaux fondants, plats surgelés et gros rôtis.

Lorsque vous faites des grillades directement sur la grille, elle peut aussi servir à récupérer la graisse. Enfourez la plaque à pâtisserie jusqu'à la butée, partie inclinée en direction de la paroi arrière du four.

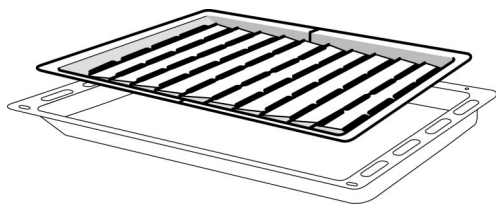

Grille anti-éclaboussures HZ 325071 (accessoire en option) pour les poissons, toasts, saucisses, plats surgelés ou comme écran anti-éclaboussures pour la cuisson des grosses volailles. Utilisez la grille anti-éclaboussures uniquement dans la lèchefrite. Disposez les deux parties de façon qu'elles se chevauchent au centre de la lèchefrite.

Vous pouvez vous procurer les **accessoires** chez votre revendeur. Veuillez-lui indiquer le numéro HZ.

Avant la première utilisation

Chauffer le four

Afin d'éliminer l'odeur du neuf, laissez chauffer le four à vide, porte fermée, pendant 60 minutes. A cet effet, réglez le thermostat sur 240 °C. Eteignez le thermostat au bout de 60 minutes.

Chauffer les foyers

Chauffer les foyers l'un après l'autre, sans casseroles, pendant trois minutes à la position de chauffe maximum. L'odeur du neuf sera ainsi éliminée.

Nettoyage des accessoires

Avant la première utilisation, veuillez nettoyer soigneusement les accessoires avec de l'eau additionnée de produit à vaisselle.

Cuire

Pour éviter des endommagements

- ❑ Veillez à ce que les foyers ne soient pas allumés (p.ex. par des enfants) lorsque le couvercle est fermé ou les caches décoratifs en place.
- ❑ Ouvrez le couvercle lorsque vous utilisez le four. La vapeur d'eau qui est générée dans le four s'échappe par l'orifice de sortie de vapeur à la table de cuisson.
- ❑ Ne recouvrez pas la table de cuisson avec du film de protection pour cuisinières, sinon il y a risque de dommages.
- ❑ Veillez à ce que les foyers restent secs. De l'eau salée ou des fonds de casseroles mouillés engendrent des dégâts.
- ❑ Enlevez immédiatement les aliments débordés. Si vous utilisez des casseroles hautes pour des mets nécessitant beaucoup de liquide, rien ne peut déborder.
- ❑ Veillez à ne pas utiliser les foyers sans casserole. N'utilisez pas de casseroles dont le fond n'est pas régulier. La chaleur prélevée des foyers sera insuffisante et ils peuvent devenir incandescents.
- ❑ La zone entre les foyers peut devenir chaude, si les foyers sont allumés pendant une longue durée. C'est là un phénomène technique normal.

La table de cuisson

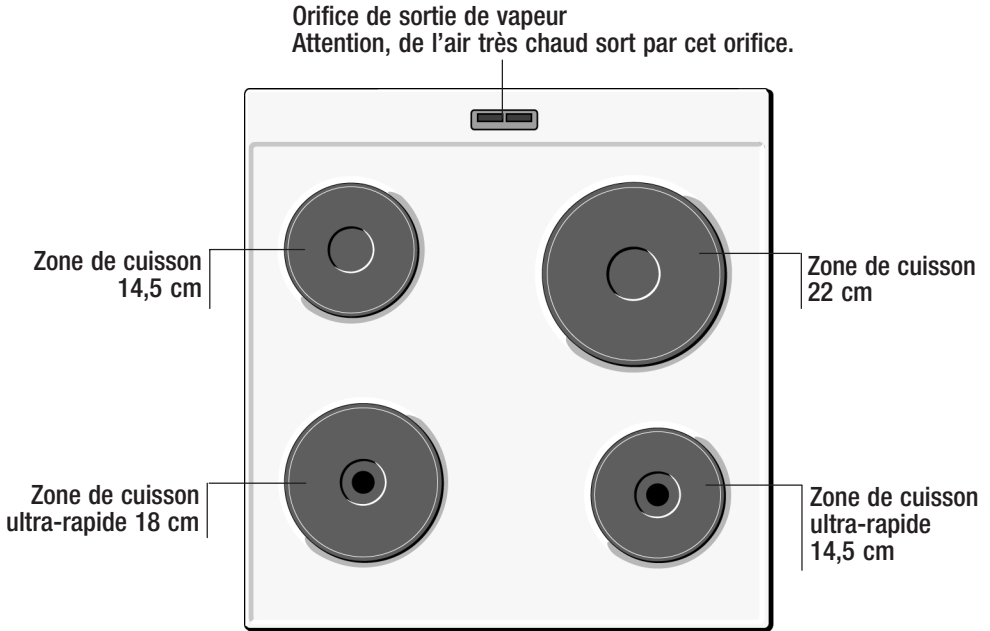

Réglages

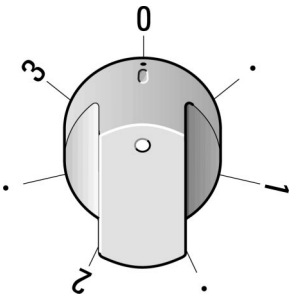

Les interrupteurs des foyers permettent de régler la puissance de chauffe des différents foyers.

0 = foyer éteint

$\frac{1}{2}$ = position de chauffe minimum

3 = position de chauffe maximum

Vous pouvez tourner les interrupteurs vers la droite ou vers la gauche.

Si un foyer est enclenché, le voyant s'allume.

Chauffer	$\frac{1}{2}$ ou 1	selon la quantité
Cuire	3	Chauffage rapide
	1	Mijoter / plus fort ou moins fort selon le besoin
Rôtir	3	Faire chauffer de la graisse / saisir
	2	Faire rôtir

Foyers ultra-rapides avec un point rouge

Ils éteignent très rapidement la température nécessaire lors d'un réglage à la position maximum.

Réglage du four

Réglages du four

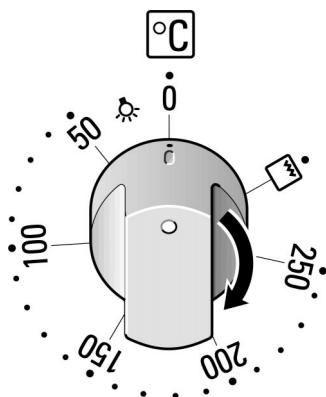

Le thermostat permet de régler la température du four ou le gril.

Lorsque vous activez le thermostat, le voyant lumineux s'allume. Il s'éteint dès que la température réglée est atteinte et se rallume lorsque le chauffage reprend. La lampe ne s'allume pas en mode gril.

Lorsque le plat est prêt, mettez le thermostat e positoin éteinte.

Attention! Ouvrez le couvercle lorsque vous utilisez le four. La vapeur d'eau qui est générée dans le four s'échappe par l'orifice de sortie de vapeur à la table de cuisson.

Gâteaux et pâtisseries

Moules

Les moules en métal de couleur foncée sont les plus appropriés.

Placez toujours le moule à gâteau sur la grille.

Tableaux

Les valeurs indiquées dans les tableaux s'entendent four froid. Vous économisez ainsi de l'énergie. Si vous désirez préchauffer le four, diminuez les temps de cuisson de 5 à 10 minutes.

La température et le temps de cuisson dépendent de la nature et de la quantité de la pâte préparée. C'est pourquoi les tableaux présentent des fourchettes de valeurs. Commencez par la valeur la plus basse car une température basse permet d'obtenir des mets uniformément dorés. Si nécessaire, sélectionnez la fois suivante une valeur plus élevée.

Vous trouverez des informations complémentaires dans «Conseils de cuisson» faisant suite au tableau.

Exemple: Gâteaux à pâte levée

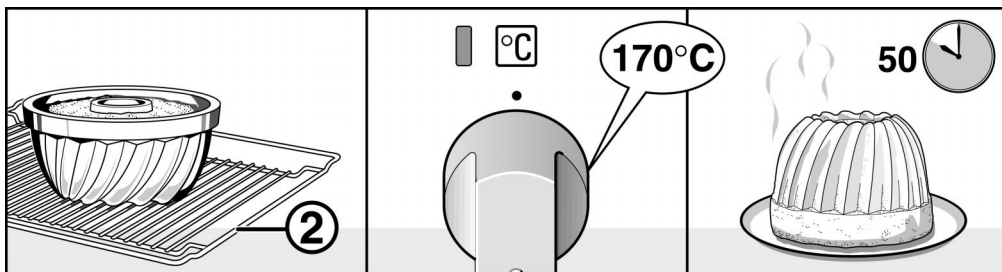

Gâteaux cuits dans des moules	Moule sur grille	Hauteur	Température °C	Durée de cuisson, en minutes
Gâteaux à pâte levée simple	Moule à kouglouf/	2	170-190	50-60
Gâteaux à pâte levée fine (par ex. des sablés)	à savarin/à cake	1	160-180	60-70

Gâteaux cuits dans des moules	Moule sur grille	Hauteur	Température °C	Durée de cuisson, en minutes
Fonds de tarte avec bord en pâte brisée	Moule démontable	1	190-210	25-35
Fonds de tarte en pâte levée	Moule pour fond aux fruits	2	170-190	20-30
Tarte en pâte à biscuit (biscuit à l'eau)	Moule démontable	1	160-180	30-40
Tarte aux fruits ou au fromage blanc, pâte brisée*	Moule démontable foncé	1	180-200	70-90
Gâteaux aux fruits, pâte levée fine	Moule démontable/ Moule à kouglof	1	170-190	50-60
Tartes salées* (par ex. des quiches, tartes aux oignons)	Moule démontable	1	170-190	55-65

* Laissez refroidir le gâteau env. 20 minutes dans l'appareil.

Gâteau cuit sur la plaque		Hauteur	Température °C	Durée de cuisson, minutes
Pâte levée fine ou à la levure de boulanger avec garniture sèche	Plaque émaillée	3	1800-200	20-30
Pâte à cake ou à la levure de boulanger avec garniture fondante (fruits)*	Plaque émaillée	3	180-200	40-50
Biscuit roulé (préchauffer)	Plaque émaillée	2	180-200	15-20
Brioche tressée, avec 500 g de farine	Plaque émaillée	3	180-200	30-40
Gâteau de Noël, avec 500 g de farine	Plaque émaillée	2	160-180	60-70
Gâteau de Noël, avec 1 kg de farine	Plaque émaillée	2	160-180	90-100
Strudel, sucré	Plaque émaillée	2	180-200	55-65
Pizza	Plaque émaillée	3	200-220	25-35

* Si vous faites cuire à deux niveaux, enfournez la lèchefrite (accessoire en option) toujours au-dessus de la plaque à pâtisserie.

Pain et petits pains.		Hauteur	Température °C	Durée, minutes
Pain à la levure de boulanger, avec 1,2 kg de farine*, (préchauffer)	Plaque émaillée	3	250	8
			200	+ 40-50
Pain au levain avec 1,2 kg de farine*, (préchauffer)	Plaque émaillée	3	250	8
			200	+ 40-50
Petits pains (par ex. petits pains de seigle)	Plaque émaillée	3	200-220	20-30

* Ne versez pas d'eau directement dans le four chaud.

Exemple: Petits fours

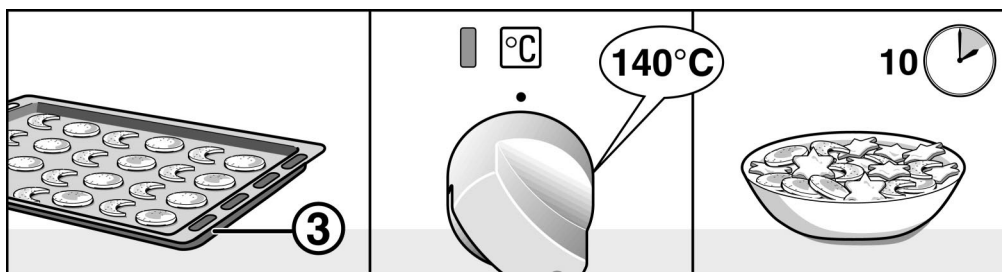

Petites pâtisseries		Hauteur	Température °C	Durée de cuisson, en minutes
Petits fours	Plaque émaillée	3	140-160	10-25
Meringue	Plaque émaillée	2	70-90	120-150
Pâte à chou	Plaque émaillée	2	200-220	30-40
Macarons	Plaque émaillée	2	110-130	30-40
Pâte feuilletée	Plaque émaillée	3	200-220	20-30

Conseils pour la pâtisserie

Vous voulez utiliser votre propre recette.

Orientez-vous sur les tableaux qui se rapprochent le plus de votre recette.

Vérifiez si votre gâteau à pâte levée est complètement cuit.

A l'aide d'un bâtonnet en bois, piquez le sommet du gâteau environ 10 minutes avant la fin du temps de cuisson indiqué dans la recette. Le gâteau est cuit si la pâte n'adhère plus au bâtonnet.

Le gâteau s'affaisse au sortir du four.

Au gâteau suivant, veillez à ce que la pâte soit moins liquide ou bien réduisez la température du four de 10 degrés. Respectez les temps indiqués dans la recette.

Le gâteau est monté davantage au centre que sur les bords.

Ne graissez pas le tour du moule démontable. Après la cuisson, démoulez soigneusement le gâteau à l'aide d'un couteau pointu.

Le dessus du gâteau est trop cuit.

Enfournez-le jusqu'au fond, choisissez une température plus basse et faites cuire le gâteau un peu plus longtemps.

Le dessous du gâteau est trop cuit.

Enfournez-le plus haut et réglez la fois suivante une température plus basse.

Le gâteau est trop sec.

A l'aide d'un cure-dent, percez plusieurs petits trous dans le gâteau cuit. Dedans, versez du jus de fruit ou du liquide légèrement alcoolisé. Au gâteau suivant, augmentez la température de 10 °C et réduisez les temps de cuisson.

Le pain ou le gâteau a un bel aspect mais l'intérieur est semi-liquide (filets d'eau à l'intérieur).

Pour le gâteau suivant, veillez à ce que la pâte soit moins liquide. Augmentez le temps de cuisson et réduisez la température. Si les gâteaux ont une garniture juteuse, faites précuire la pâte, saupoudrez d'amandes ou de chapelure puis disposez la garniture. Respectez la recette et les temps de cuisson.

Les petits fours ou les sablés ne se décollent pas de la plaque.

Enfournez à nouveau la plaque pendant un court instant puis décollez immédiatement les petits fours. La fois suivante, recouvrez la plaque de papier sulfurisé.

Le gâteau ne se démoule pas.

Après la cuisson, laissez le gâteau refroidir 5 à 10 mn. Il sera ainsi plus facile à démouler. S'il refuse toujours de se démouler, décollez les bords avec précaution à l'aide d'un couteau. Retournez à nouveau le gâteau puis recouvrez plusieurs fois le moule d'une serviette humide et froide. Pour le gâteau suivant, beurrez généreusement le moule et saupoudrez-le de chapelure ou de farine.

Vous avez mesuré la température du four avec votre propre thermomètre et avez constaté une différence.

Le fabricant mesure la température du four au moyen d'une grille d'essai enfournée un temps fixe en milieu de four. Chaque ustensile et accessoire influe sur la température mesurée, raison pour laquelle vous constaterez toujours une différence.

Les pâtisseries ne sont pas uniformément dorées.

Pour obtenir des pâtisseries uniformes, sélectionnez une température légèrement plus basse. Le papier sulfurisé dépassant de la plaque peut gêner la circulation de l'air. Découpez toujours le papier aux dimensions de la plaque.

Le dessous de la tarte aux fruits est trop clair. Le jus des fruits a coulé.

La fois suivante, utilisez la lèchefrite à bords hauts (accessoire en option).

Le dessous des petits fours est trop cuit.

La fois suivante, enfournez la plaque émaillée à pâtisserie au niveau 4.

La cuisson de gâteaux aux fruits juteux produit de la condensation.

De la vapeur d'eau peut se dégager pendant la cuisson des pâtisseries. Une grande partie s'échappe par la sortie de vapeur. Cette vapeur peut se condenser sur le couvercle ouvert et se mettre à goutter. C'est là un phénomène physique normal.

Viande, volaille, poisson

Vaisselle

Vous pouvez utiliser toute vaisselle résistante à la chaleur.

Placez toujours la vaisselle au centre de la grille. Après le défournement, posez la vaisselle en verre sur une serviette sèche. Sur une surface humide ou froide, le verre peut se casser.

Conseils pour les rôtis

Le résultat du rôtissage dépend de la nature et de la qualité de la viande.

Sur la viande maigre, versez 2 à 3 cuillers à soupe de liquide, et 8 à 10 cuillers à soupe de liquide sur les rôtis à braiser, ceci suivant leur taille.

A mi-temps de la cuisson, retournez les morceaux de viande pesant plus de 1,5 kg.

Une fois que le rôti est cuit, laissez-le reposer 10 minutes de plus dans le four éteint et fermé. De la sorte, le jus se répartit mieux dans la viande.

Conseils pour les grillades

Lorsque vous utilisez le gril, fermez toujours le four.

Prenez si possible des pièces à griller de même épaisseur. Elles doivent faire 2 à 3 cm d'épaisseur minimum. Elles seront alors uniformément dorées et bien juteuses. Salez les steaks seulement une fois grillés.

Déposez les morceaux à griller directement sur la grille. Si vous faites griller une seule pièce, vous obtiendrez les meilleurs résultats en la plaçant au centre de la grille.



Enfournez également la plaque à pâtisserie au niveau 1. Elle récupère le jus de viande et le four se salit moins.

Aux $\frac{2}{3}$ du temps de cuisson indiqué, retournez les grillades.

N'oubliez pas : la résistance du gril s'allume et s'éteint en permanence. C'est tout à fait normal.

Viande

Le tableau s'entend enfournement dans le four froid.
Les valeurs des tableaux sont indicatives. Elles dépendent de la qualité et de la nature de la viande.

Viande	Poids	Vaisselle	Hauteur	Température °C, grill	Durée, minutes
Rôti de boeuf à braiser (par ex. haut de côte)	1 kg		2	220-240	80
	1,5 kg	fermé	2	220-240	90
	2 kg		2	220-240	120
Aloyau	1 kg		2	200-220	70
	1,5 kg	ouvert	2	190-210	80
	2 kg		2	180-200	90
Rosbif, saignant*	1 kg	ouvert	2	250	50
Steaks, bien cuits		Grille***	5		25
Steaks, saignants		Grille***	5		20
Viande de porc sans couenne (par ex. collier)	1 kg		2	200-220	110
	1,5 kg	ouvert	2	190-210	130
	2 kg		2	180-200	150
Viande de porc avec couenne** (par ex. épaule, jarret)	1 kg		2	210-230	100
	1,5 kg	ouvert	2	200-220	120
	2 kg		2	190-210	140
Carré de porc avec l'os	1 kg	fermé	2	210-230	80
Rôti de viande hachée	750 g	ouvert	2	170-190	70
Saucisses	750 g env.	Grille***	4		15
Rôti de veau	1 kg	ouvert	2	200-220	100
	2 kg		2	180-200	120
Gigot d'agneau désossé	1,5 kg	ouvert	2	180-200	120

* Tournez le rosbif à mi-cuisson. Une fois le rosbif cuit, enveloppez-le dans une feuille d'aluminium et laissez-le reposer 10 minutes dans le four.

** Entaillez la couenne de la viande de porc puis, au moment de la retourner, posez la viande avec la couenne au contact du plat.

*** Enfourez en outre la plaque à pâtisserie au niveau 1.

Volaille

Le tableau s'entend pour un enfournement dans le four froid.

Les volailles seront particulièrement croustillantes si vous les badigeonnez de beurre, d'eau salée ou de jus d'orange en fin de cuisson.

Retournez la volaille entière aux deux-tiers du temps de rôtissage.

Percez la peau sous les ailes des canards ou des oies afin que la graisse puisse s'écouler.

A la fin, vous pouvez passer la volaille encore 2 à 3 minutes sous le grill. Elle sera plus croustillante.

Exemple: 1 poulet entier

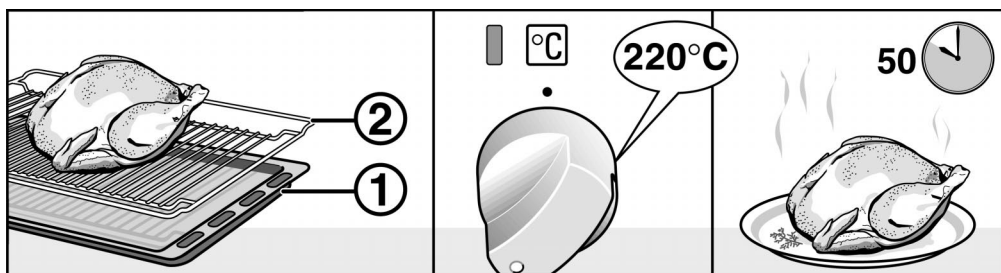

Volaille	Poids	Vaisselle	Hau- teur	Température °C	Durée, minutes
Moitiés de poulets, 1 à 4 moitiés	de 400 g	Grille*	2	200-220	40-50
Morceaux de poulet	de 250 g	Grille*	2	200-220	30-40
Poulet entier 1 à 4 poulets	de 1 kg	Grille*	2	220-240	50-80
Canard	1,7 kg	Grille*	2	200-220	90-100
Oie	3 kg	Grille*	2	180-200	110-130
Dindonneau	3 kg	Grille*	2	170-190	80-100
2 cuisses de dinde	de 800 g	Grille*	2	190-210	80-100

* Enfournerez la plaque à pâtisserie émaillée au niveau 1.

Poisson

Le tableau s'entend pour un enfournement dans le four froid.

Exemple: truite grillée

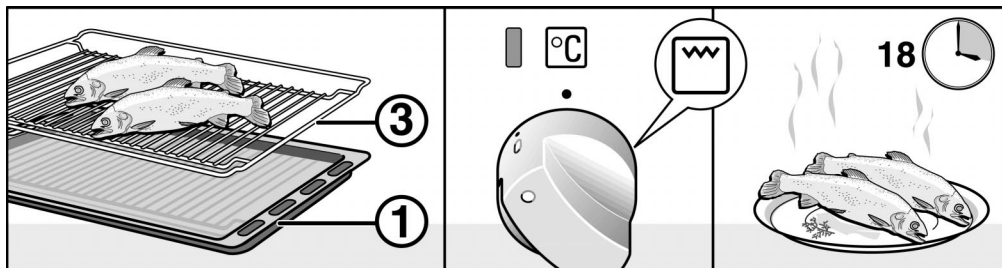

Poisson	Poids	Vaisselle	Hauteur	Température °C, gril	Durée, minutes
Poisson grillé	de 300 g	Grille*	2		18-20
	1 kg			190-210	45-50
	1,5 kg			170-190	50-60
Poisson en tranches, par ex. des darnes	de 300 g	Grille*	4		20-25

* Enfourez la plaque à pâtisserie à la hauteur 1.

Conseils pour les rôtis

Le tableau ne contient pas de valeur pour le poids du rôti.

Choisissez les valeurs qui correspondent au poids précédent et allongez la durée de cuisson.

Comment pouvez-vous savoir si le rôti est cuit ?

Utilisez un thermomètre pour viande (en vente dans le commerce) ou bien faites le "test de la cuillère". Appuyez sur le rôti avec la cuillère. Si vous sentez une résistance, le rôti est prêt. Si la cuillère s'enfonce, allongez le temps de cuisson.

Le rôti est trop cuit et l'extérieur est brûlé par endroits.

Vérifiez le niveau d'enfournement ainsi que la température.

Le rôti a un bel aspect mais la sauce est brûlée.

La fois suivante, choisissez un plat à rôti plus petit ou ajoutez plus de liquide.

Le rôti a un bel aspect, mais la sauce est trop claire et insipide.

La fois suivante, choisissez un plat à rôti plus grand et ajoutez moins de liquide.

L'arrosage du rôti produit un dégagement de vapeur.

C'est un phénomène physique normal. Une grande partie de la vapeur s'échappe par l'orifice de sortie de vapeur. Elle peut se condenser sur le couvercle et se mettre à goutter.

Soufflés, gratins, tranches de pain à griller

Le tableau s'entend pour un enfournement dans le four froid.

Les soufflés épicés seront particulièrement croustillants si, en fin de cuisson, vous les passez 2 à 3 minutes sous le gril.

Exemple: gratin aux pâtes

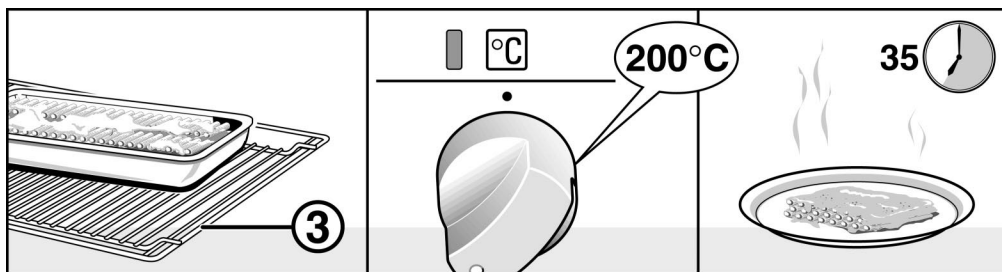

Plat	Vaisselle	Hauteur	Température °C, gril	Durée, minutes
Soufflés sucrés (par ex. soufflés au fromage blanc avec des fruits)	Moule à soufflé	2	170-190	45-55
Soufflés salés à base d'ingrédients cuits (par ex. soufflés aux pâtes)	Moule à soufflé	3	200-220	35-45
	Lèchefrite*	3	200-220	30-40
Soufflés salés à base d'ingrédients crus (par ex. gratins de pommes de terre)	Moule à soufflé	2	170-190	50-60
	Lèchefrite*	2	170-190	50-60
Tranches de pain à griller, dorer	Grille	5		4-5
Tranches de pain à griller, passer au four	Grille**	4		6-8

* Accessoire en option

** Enfournez la plaque à pâtisserie à la hauteur 1.

Produits cuisinés surgelés

Veillez respecter les consignes du fabricant figurant sur l'emballage.

Le tableau s'entend pour un enfournement dans le four froid.

Exemple: pizza surgelée sur la grille

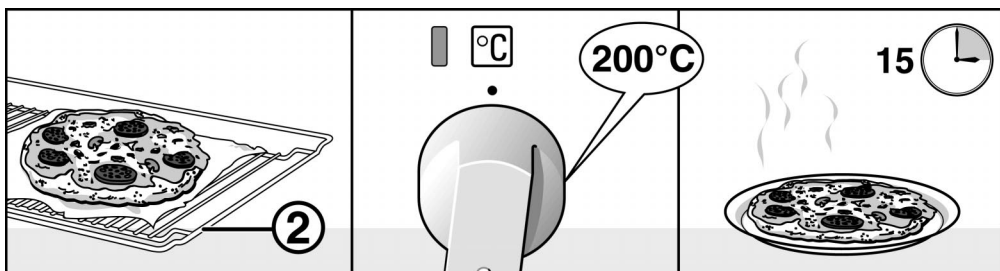

Plat		Hauteur	Température °C	Durée, minutes
Strudel fourré aux fruits*	Plaque émaillée	3	190-210	40-50
Frites*	Plaque émaillée	3	240-250	25-30
Pizza*	Grille	2	200-220	15-20
Pizza-baguette*	Grille	3	200-220	15-20

* Garnissez la plaque émaillée à pâtisserie ou la grille avec du papier sulfurisé. Assurez-vous que ce papier peut supporter les températures régnant dans le four.

Remarque

Pendant la cuisson d'aliments surgelés, la plaque plaque émaillée à pâtisserie peut se déformer. Ceci est dû aux importantes variations de température dans l'accessoire. Cette déformation disparaît d'elle-même pendant la cuisson ou le rôtissage.

Stérilisation

Préparation

- ❑ Les bocaux et les joints en caoutchouc doivent être propres et en bon état. Utilisez si possible des bocaux de même taille. Les valeurs indiquées dans le tableau s'entendent pour des bocaux d'un litre. Attention : N'utilisez pas de bocaux de hauteurs différentes. Leurs couvercles risqueraient d'éclater.
- ❑ Sélectionnez uniquement des fruits et légumes de bonne qualité. Lavez-les soigneusement.
- ❑ Remplissez les bocaux avec les fruits ou les légumes. Si nécessaire, essuyez de nouveau les rebords des bocaux car ils doivent être propres. Posez sur chaque bocal un joint en caoutchouc humide et un couvercle. Fermez-les.
- ❑ Ne placez jamais plus de six bocaux dans le four.
- ❑ Les durées mentionnées dans les tableaux sont indicatives. La température de la pièce, le nombre de bocaux, la quantité et la chaleur du contenu des bocaux sont des paramètres variables. Avant d'éteindre ou de commuter le four, vérifiez bien que des gouttes perlent contre les parois intérieures des bocaux.

Réglages

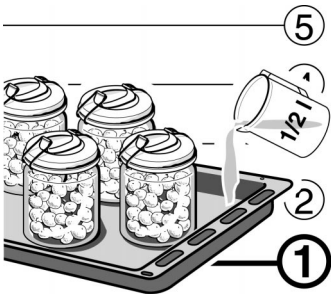

1. Enfouissez la lèchefrite (accessoire en option) à la hauteur 1. Disposez-y les bocaux de sorte qu'ils ne se touchent pas.
2. Versez 1/2 litre d'eau chaude (à 80 °C env.) dans la lèchefrite (accessoire en option).
3. Fermez le four.
4. Positionnez le sélecteur de température entre 140 et 150 °C.

Stérilisation des fruits

Dès que des gouttes perlent dans les bocaux et que des bulles se succèdent rapidement à la surface – soit au bout de 30 à 40 minutes env. – éteignez le thermostat.

Nous recommandons de retirer les bocaux du four au bout de 25 à 35 minutes de maintien de chaleur. Un refroidissement plus lent dans le four favorise la prolifération de moisissures sur le fruit en bocal ainsi que son acidification.

Fruits en bocaux d'un litre	à partir du moment où des gouttes commencent à perler	Chaleur résiduelle
Pommes, groseilles, fraises	réduisez le réglage	25 minutes env.
Cerises, abricots, pêches, groseilles à maquereau	réduisez le réglage	30 minutes env.
Compote de pommes, poires, prunes	réduisez le réglage	35 minutes env.

Stérilisation des légumes

Ramenez le thermostat d'abord sur 120 à 140 °C dès que des petites bulles se forment à de courts intervalles, puis éteignez-le complètement.

Consultez les tableaux pour savoir à quel moment éteindre le four.

Légumes au bouillon froid dans des bocaux d'un litre	Chaleur résiduelle 120 - 140 °C	Chaleur résiduelle
Cornichons	-	35 minutes env.
Betterave rouge	35 minutes env.	30 minutes env.
Choux de Bruxelles	45 minutes env.	30 minutes env.
Haricots verts, chou-rave, chou rouge	60 minutes env.	30 minutes env.
Pois	70 minutes env.	30 minutes env.

Sortez les bocaux

Ne posez pas les bocaux sur une surface froide ou humide car ils pourraient se casser.

Entretien et nettoyage

N'utilisez jamais de nettoyeur haute pression ou de nettoyeur à jet de vapeur.

Extérieur de l'appareil

Essuyer l'appareil avec un chiffon humide suffit. S'il est très sale, ajoutez quelques gouttes de produit pour la vaisselle dans l'eau de nettoyage. Ensuite, essuyez l'appareil avec un chiffon sec.

N'utilisez pas de produits de nettoyage agressifs ou récurants car cette opération ferait apparaître des taches mates. Si de tels produits entrent en contact avec la table de cuisson, essuyez-la immédiatement à l'eau.

Les légères variations de couleurs apparaissant sur la façade de l'appareil sont normales. Elles proviennent de l'utilisation de différents matériaux tels que le verre, le plastique et le métal.

Table de cuisson

Entretenez la surface émaillée comme l'extérieur de l'appareil.

Plaques de cuisson

Essuyez immédiatement les aliments débordés et les résidus alimentaires.

Pour nettoyer les plaques de cuisson, utilisez de la poudre récurante ou une éponge à dos récurant. Chauffez ensuite brièvement les plaques de cuisson pour qu'elles sèchent. Les plaques humides peuvent rouiller avec le temps. Appliquez à la fin un produit d'entretien.

Les effets de miroitements jaune à bleu aux anneaux des plaques s'enlèvent avec un produit approprié comme du "Stahl-Fix". N'utilisez pas de tampons en paille métallique ou de produits récurants.

Couvercle

Pour le nettoyage, vous pouvez enlever le couvercle.

Four

Votre four gardera longtemps l'aspect du neuf si vous respectez les consignes suivantes:

N'utilisez pas de tampon en paille métallique ni d'éponge à dos récurant. Appliquez du nettoyant pour four uniquement sur les surfaces émaillées du four.

Pour faciliter le nettoyage

- Vous pouvez allumer la lampe du four. Pour cela, réglez le thermostat sur .
- Vous pouvez enlever la porte du four:
 1. Ouvrir complètement la porte du four.
 2. Pivoter les deux leviers de verrouillage vers le haut jusqu'en butée.
 3. Fermer la porte jusqu'en butée, la soulever légèrement et la retirer vers l'avant. Pour remettre la porte en place, procéder dans l'ordre inverse.

Lorsque vous remettez en place la porte du four, veillez à ce que l'encoche sous la charnière s'enclenche correctement.

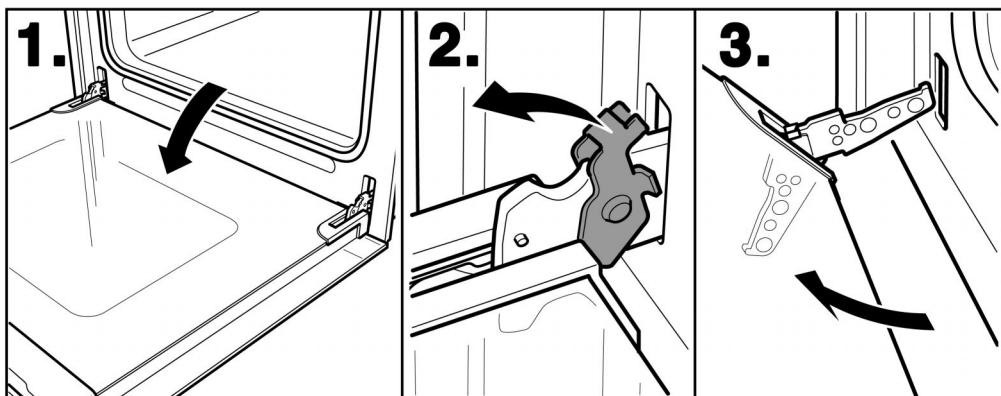

Nettoyage des surfaces émaillées

Si le four est peu sale, lavez-le avec de l'eau chaude additionnée de produit pour la vaisselle ou de vinaigre.

Si le four est très sale, utilisez de préférence un produit nettoyant pour four.

- Utilisez le produit nettoyant pour four uniquement lorsque celui-ci est froid.

- ❑ Vaporisez le produit puis laissez agir. Si les taches sont particulièrement rebelles, faites chauffer le four à 50 °C pendant 2 minutes au plus, mais pas plus longtemps car l'émail se tacherait.
- ❑ Essuyez entièrement le four.

Couvercle en verre de la lampe du four

Pour nettoyer le couvercle en verre présent dans le four, utilisez de préférence de l'eau additionnée de produit à vaisselle.

Remarques

Le four ainsi que les plaques sont émaillés. Cet émail a été cuit à de très hautes températures. C'est pourquoi de légères différences de nuance peuvent apparaître.

Il est impossible de recouvrir complètement d'émail les arêtes minces des plaques. Elles peuvent donc être rugueuses. Leur protection anticorrosion est néanmoins garantie.

Joint d'étanchéité

Vous pouvez nettoyer les joints du four avec du produit à vaisselle. N'utilisez en aucun cas des produits de nettoyage agressifs ou récurants.

Tiroir de rangement

Essuyez le tiroir de rangement avec un chiffon humide. S'il est très sale, ajoutez un peu de produit pour la vaisselle dans l'eau de nettoyage.

N'utilisez pas de produits agressifs ou récurants.

Accessoires

Mettez les accessoires à tremper de préférence immédiatement après utilisation, dans de l'eau additionnée d'un détergent habituel. Les salissures n'en seront que plus faciles à retirer avec une brosse ou une éponge.

Incidents et dépannage

Il se peut qu'une petite panne gêne le bon fonctionnement de votre appareil. Avant d'appeler le service après-vente, veuillez respecter les consignes suivantes.

Incident	Cause possible	Remarques/Remèdes
La cuisinière ne fonctionne pas.	Fusible grillé	Vérifier dans le boîtier à fusibles si celui de la cuisinière est en état de marche.
	Coupure de courant	Vérifier si l'éclairage de la cuisine s'allume.

Seuls les techniciens du service après-vente formés par le fabricant sont habilités à effectuer des réparations.

Des réparations inexpertes peuvent engendrer des risques considérables pour l'utilisateur.

Changer la lampe du four

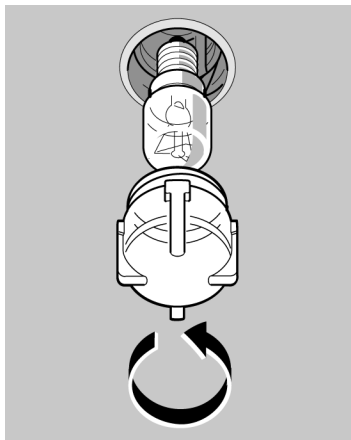

Si l'ampoule du four a grillé, vous devez la changer. Vous pouvez la remplacer vous-même. Procurez-vous des ampoules de rechange résistantes aux températures élevées auprès de notre SAV ou du commerce spécialisé. Veuillez lui indiquer les numéros E et FD de votre appareil. N'utilisez que ces ampoules.

Procédure:

1. Couper le fusible du four situé dans le boîtier à fusibles.
2. Etaler dans le four froid un torchon à vaisselle afin d'éviter des dégâts.
3. Dévisser le cache de la lampe dans le four en le tournant à gauche.
4. Remplacer l'ampoule par un type d'ampoule identique.
5. Revisser le cache de la lampe.
6. Enlever le torchon à vaisselle.
7. Réenclencher les fusibles.

Vous pouvez également changer vous-même le cache de la lampe.

Service après-vente

Si votre appareil a besoin d'être réparé, notre service après-vente se tient à votre disposition. Vous trouverez l'adresse et le numéro de téléphone du SAV le plus proche dans l'annuaire téléphonique. Les centres de SAV indiqués vous renseigneront également volontiers sur le bureau de SAV le plus proche de votre domicile.

Numéro E et numéro FD

Indiquez toujours au service après-vente les numéros E (numéro de produit) et FD (numéro de fabrication) de votre appareil. La plaque signalétique avec les numéros se trouvent dans le tiroir de rangement. Pour éviter d'avoir à les rechercher en cas de panne, reportez de suite ces numéros dans l'encadré ci-dessous.

E-n°	FD
------	----

Service après-vente 📞

Protection de l'environnement

Emballage et appareil usagé

Pour vous parvenir, cet appareil a été conditionné dans un emballage destiné à le protéger. Tous les matériaux constitutifs de l'emballage sont compatibles avec l'environnement et recyclables. Aidez-nous à éliminer l'emballage dans le respect de l'environnement.

Les appareils usagés ne sont pas des déchets dénués de valeur. Une mise au rebut respectueuse de l'environnement permet d'en récupérer de précieuses matières premières.

Avant de mettre l'ancien appareil au rebut, rendez-le inutilisable et collez dessus une étiquette portant la mention suivante «Attention Ferraille!»

Pour obtenir les coordonnées du centre de recyclage ou rapporter l'ancien appareil et l'emballage, veuillez consulter votre revendeur ou l'administration de votre municipalité.

Economies d'énergie

- Nous recommandons des casseroles et des poêles avec un fond épais lisse. Des fonds non lisses allongent les temps de cuisson.
- Choisissez toujours un récipient ayant la bonne taille pour vos quantités d'aliments. Un grand récipient peu rempli nécessite beaucoup d'énergie.
- Fermez toujours les casseroles et les poêles avec un couvercle approprié.
- Si le fond du récipient et le foyer sont de la même dimension cela garantit un transfert thermique optimal. Lors de l'achat du récipient, tenez compte du fait que les fabricants indiquent fréquemment le diamètre supérieur du récipient. Il est généralement plus grand que le diamètre du fond du récipient.
- Réduisez à temps à une position de chauffe inférieure.

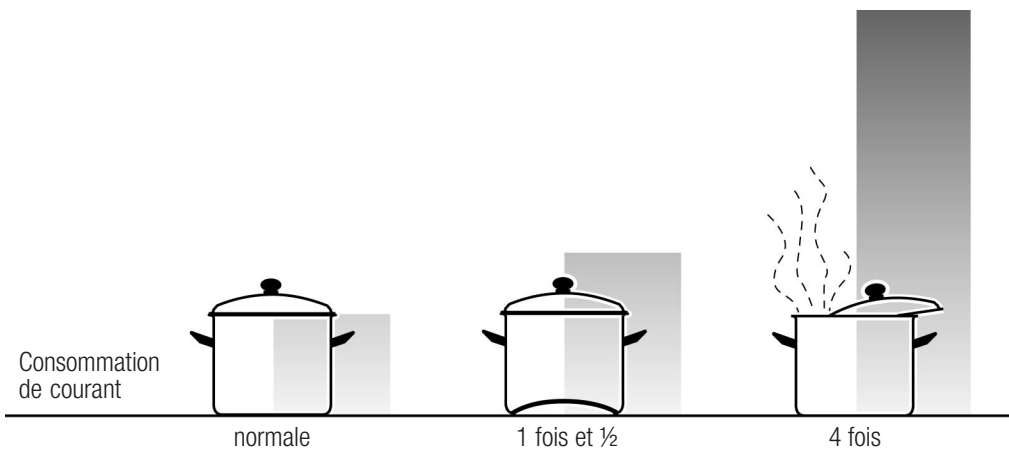

Casserole à fond plat,
avec couvercle

Casserole à fond
irrégulier

Casserole sans
couvercle

- Utilisez la chaleur résiduelle. Si les temps de cuisson sont assez longs, vous pouvez éteindre le foyer 5 à 10 minutes avant la fin de la durée de cuisson.
- Ne préchauffez le four que lorsque la recette ou le tableau de la notice d'utilisation le demande.
- Utilisez des moules sombres, laqués noirs ou émaillés. Ces types de moules absorbent bien la chaleur.
- Si vous voulez faire cuire plusieurs gâteaux, faites-les cuire les uns après les autres. Le four étant encore chaud. Le temps de cuisson diminue au deuxième gâteau. Vous pouvez également enfourner deux gâteaux côte à côte (gâteaux dans des moules à cake).
- Si les temps de cuisson sont assez longs, vous pouvez éteindre le four 10 minutes avant la fin de la durée impartie puis terminez la cuisson avec la chaleur remanente.

Plats tests

Selon la norme DIN 44547 et EN 60350

Cuire



Le tableau s'entend pour un enfournement dans le four froid.

Plat	Accessoires et recommandations	Hauteur	Température °C	Durée de cuisson, minutes
Gâteaux secs	Plaque émaillée	3	160-180	15-25
Petits gâteaux 20 pièces par plaque (préchauffer)	Plaque émaillée	3	180-200	15-25
Biscuit à l'eau	Moule démontable	1	160-180	30-40
Gâteau à la levure de boulanger sur la plaque	Plaque émaillée	3	180-200	40-50
Tourte aux pommes	1 grille + 2 moules démontables en tôle blanche Ø 20 cm*	1	210-230	65-75

* Placez les gâteaux décalés en diagonale sur la grille.

Griller

Le tableau s'entend pour un enfournement dans le four froid.

Plat	Accessoires	Hauteur	Position de gril	Durée, minutes
Brunir des toasts (préchauffer 10 min)	Grille	5		1-2
Beefburger 12 pièces	Grille*	4		25-30

* Enfourez la plaque émaillée à pâtisserie à la hauteur 1.

Notes
