

SIEMENS

Notice d'utilisation et d'installation

fr

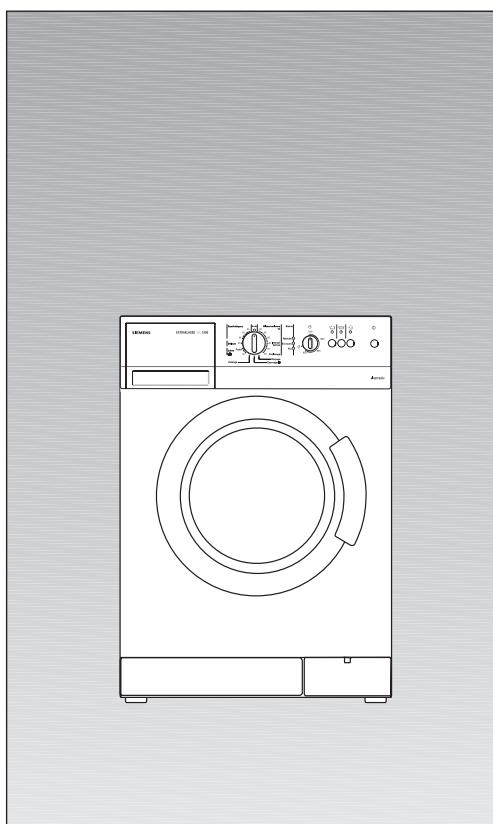

EXTRAKLASSE
XL 1200

Sommaire

Notice d'utilisation

Conseils pour la mise au rebut	4
Protection de l'environnement/ Economies	5
Consignes de sécurité générales	6
Présentation de votre nouveau lave-linge	7
Avant le premier lavage	9
Préparation, tri et introduction du linge	10
Produits lessiviels et d'entretien	15
Sélection du programme	17
Lavage	21
Une fois le programme exécuté	23
Applications spéciales	24
Nettoyage et entretien	26
Dérangements et remèdes	32
Service après-vente	35
Consommation	36
Installation, branchement et transport	37

Notice d'installation

Veillez lire attentivement la présente notice d'utilisation, toutes les autres informations accompagnant votre lave-linge, et respectez-en le contenu.

Rangez ces documents soigneusement en vue de leur réutilisation future ou pour un éventuel futur propriétaire de l'appareil.

Conseils pour la mise au rebut

Elimination de l'emballage

Avant de vous parvenir, cet appareil a été conditionné dans un emballage protecteur. Tous les matériaux d'emballage utilisés sont écologiques et recyclables. Aidez-nous et éliminez l'emballage en respectant l'environnement.

Pour obtenir les coordonnées du centre de recyclage assurant la mise au rebut de l'emballage et de votre ancien appareil, consultez votre revendeur ou prenez contact avec votre mairie.

⚠ Risque d'étouffement!

Ne laissez pas les enfants jouer avec l'emballage et ses pièces constitutives. Ils risquent de s'étouffer dans les cartons pliants et les feuilles.

Mise au rebut de l'ancien appareil

Les appareils usagés ne sont pas des déchets sans valeur. Leur élimination dans le respect de l'environnement permet d'en récupérer de précieuses matières premières.

⚠ Danger de mort!

Une fois que l'ancien appareil a fini de servir, débranchez sa fiche mâle de la prise de courant, sectionnez son cordon d'alimentation puis enlevez-le avec la fiche mâle.

Détruisez la fermeture du hublot, vous empêcherez ainsi que des enfants ne s'enferment dans le tambour et risquent leur vie.

Protection de l'environnement/ Economies

Consommant parcimonieusement de l'énergie, de l'eau et du produit lessiviel, votre nouvel appareil ménage l'environnement mais aussi votre budget. A la page 36 figurent les différents paramètres de consommation de l'appareil.

Pour laver économiquement et écologiquement:

- Ne dépassez pas la charge maximale indiquée.

Blanc et couleurs	6,0 kg
Synthétiques	3,0 kg
Délicat et laine	2,0 kg

Si l'appareil détecte que vous avez placé seulement une petite quantité de linge dans le tambour, il réduit automatiquement sa consommation d'eau et d'énergie.

- Au lieu de choisir le programme Blanc à 90 °C, choisissez plutôt le programme Intensif Taches à 60 °C. L'appareil allonge la durée de lavage, lequel, se déroulant à 60 °C avec une consommation d'énergie bien moindre, donne une propreté comparable à celle du programme à 90 °C..
- Si le linge est légèrement à normalement sale, ne programmez pas de pré-lavage.
- Dosez le produit lessiviel suivant le degré de salissure, la quantité de linge et la dureté de l'eau. Respectez les conseils fournis par le fabricant du produit.

Consignes de sécurité générales

Votre lave-linge est destiné

- à ne servir qu'à des applications domestiques.
- à laver dans un bain lessiviel des textiles lavables en machine.
- à fonctionner avec de l'eau potable froide additionnée de produits lessiviels et d'entretien utilisables en lave-linge.

Ne laissez jamais les enfants jouer sans surveillance près de l'appareil.

Eloignez les animaux domestiques de l'appareil.

Ne (dé)branchez jamais la fiche mâle de l'appareil dans/de la prise de courant lorsque vous avez les mains mouillées.

De la prise femelle, ne débranchez la fiche mâle qu'en la saisissant par sa surface de préhension, jamais en tirant sur le cordon.

Lorsque vous lavez à haute température, ne touchez pas le hublot.

Prudence lorsque vous vidangez le bain lessiviel très chaud.

Ne montez jamais sur la machine et ne vous appuyez/asseyez jamais sur le hublot ouvert.

Présentation de votre nouveau lave-linge

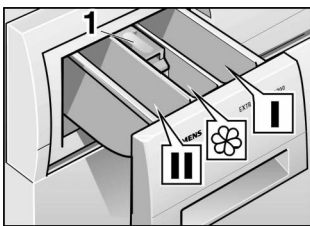

Remplissage du produit lessiviel/produit d'entretien

Compartiment I:
Produit lessiviel pour le pré-lavage,
ou amidon.

Compartiment II:
Produit lessiviel pour le lavage
principal, produit de trempage,
adoucisseur liquide, amidon, produit
blanchissant et sel détachant.

Compartiment ☘:
Produit d'entretien, par ex. un
produit assouplissant
ou un produit amidonnant (le niveau
de remplissage ne doit pas dépasser
le bord inférieur de l'insert 1).

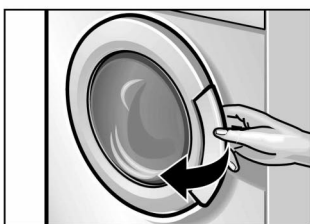

Ouvrez le hublot ...



...puis fermez-le.

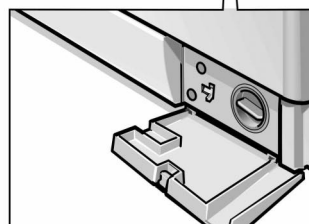

Vidangez le liquide
lessiviel si nécessaire.

Bandeau de commande

1. Sélection du programme

Vous pouvez tourner le programmateur dans les deux sens. Ils sert aussi à allumer et éteindre le lave-linge.

Vous ne pouvez pas tourner le programmateur pendant le déroulement du programme car ce dernier est commandé électroniquement.

2. Allumage des voyants lumineux dans les cas suivants:

«Marche» si vous avez sélectionné un programme.

«En cours» si vous avez appuyé sur la touche «».

«Fin» une fois l'exécution d'un programme terminée.

Si ces voyants clignotent: un dérangement s'est produit sur l'appareil.

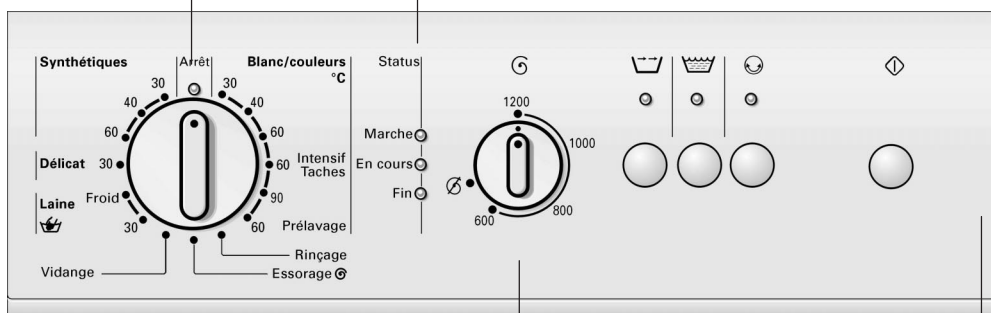

3. Régler la vitesse d'essorage

(si vous le souhaitez)

Réglage possible en continu. Pour obtenir un «», le sélecteur doit se positionner dans le cran.

4. Appuyer sur les touches des fonctions supplémentaires

(si vous souhaitez compléter le programme avec ces fonctions)

«»: la durée du programme raccourcit.

«»: rinçage supplémentaire.

«»: réduit le froissage.

Vous pouvez à tout moment combiner ces diverses fonctions.

Lorsque ces fonctions supplémentaires sont en cours d'exécution, les voyants lumineux situés au-dessus des touches correspondantes sont allumés.

Pour désactiver chaque fonction supplémentaire: appuyez à nouveau sur la touche correspondante.

5. Appuyer sur la touche «»

Le lavage commence (vous devez avoir préalablement choisi un programme).

Avant le premier lavage

Attention

Le lave-linge doit avoir été installé et raccordé correctement. Voir les instructions correspondantes à partir de la page 37.

Votre appareil a été vérifié avant de quitter l'usine. Effectuez un premier lavage sans linge pour évacuer l'eau résiduelle issue des contrôles de fabrication.

- N'introduisez pas de linge dans le tambour.
- Ouvrez le robinet d'eau.
- Ouvrez le tiroir à produit lessiviel jusqu'à la butée.
- Dans le compartiment **II** du tiroir à produit lessiviel, versez environ 1 litre d'eau.
- Dans le compartiment **II**, versez ½ gobelet gradué de produit lessiviel. N'utilisez pas de produit lessiviel pour lainage ni pour lingerie délicate (formation indésirable de mousse).
- Fermez le tiroir à produit lessiviel.
- Réglez le programmateur sur «Blanc 90 °C». Le voyant lumineux «Marche» s'allume.
- Appuyez sur la touche «». Le voyant lumineux «En cours» s'allume.

Une fois que le voyant lumineux «Fin» s'allume:

- Ramenez le programmateur sur la position «Arrêt».

Préparation, tri et introduction du linge

Préparation du linge

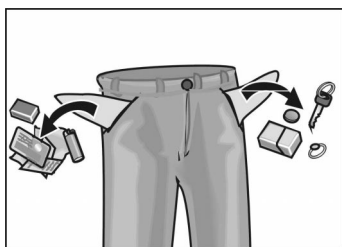

Attention

Des corps étrangers (par ex. des pièces de monnaie, trombones, épingles, aiguilles, pointes) risquent d'endommager le linge ou des composants du lave-linge (son tambour par ex.).

- Videz les poches du linge.
- Brossez le sable qui se trouvait dans les poches et sur les revers.
- Fermez les fermetures à glissières, boutonnez les housses.
- Retirez les roulettes des rideaux ou réunissez-les dans un filet à linge ou dans un sachet.
- Le linge suivant se lave dans un filet à linge ou dans une housse de coussin:
 - Linge délicat, par ex. les bas, les voilages.
 - Les petites pièces de linge par ex. les chaussettes ou les mouchoirs.
 - Les baleines de soutien-gorge (pendant le lavage, les baleines risquent de se détacher et de provoquer des dégâts.
- Retournez les pantalons, tricotés et textiles mercerisés, comme par ex. le linge tricoté, les T-shirts, chandails.

Tri du linge

Par couleurs et par degré de salissure

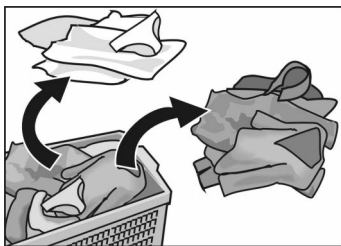

Degrés de salissure

Attention

Le linge peut déteindre. Ne lavez pas du linge de couleur neuf avec du linge plus ancien.

Le linge blanc peut prendre une teinte grise. Lavez séparément le linge blanc et le linge de couleur.

Légèrement sale

Aucunes salissures ni taches visibles sur le linge. Le linge a peut-être une odeur de transpiration.

- Vêtements légers d'été et de sport, portés quelques heures seulement.
- T-shirts, chemises, chemisiers portés un jour maximum.
- Lingerie de lit, serviettes des invités, utilisées un seul jour.

Normalement sale

Salissures visibles et/ou taches légères et clairsemées mais visibles.

- T-shirts, chemises, chemisiers mouillés par la transpiration ou portés plusieurs jours.
- Caleçons et slips portés un jour.
- Serviettes de cuisine, de salle de bain, lingerie de lit, utilisées une semaine maxi.
- Rideaux et voilages (sans taches de nicotine), utilisés pendant 6 mois maxi.

Très sale

Salissures et/ou taches visibles

- Serviettes de cuisine utilisées une semaine maxi.
- Serviettes en tissus.
- Bavettes de bébé.
- Vêtements d'enfants ou maillots et shorts de football salis par l'herbe et la terre.
- Vêtements professionnels tels que les tenues de mécanicien, de boulanger ou de boucher.

Taches typiques

- Matière grasse de la peau, huiles et graisses alimentaires, sauces, huile minérale, cires (à base de graisse/d'huile).
- Thé, café, vin rouge, amidon (à base de protides/glucides).
- Suie, terre, sable (pigments), tenue de tennis salie par la terre rouge du court.

Détachage

Enlevez/prétraitez les taches si possibles tant qu'elles sont encore fraîches.

Tamponnez-les d'abord avec de l'eau savonneuse.
Ne frottez pas.

Ensuite lavez le linge sali, lave-linge réglé sur le programme correspondant.

Les taches rebelles/incrustées peuvent tarder plusieurs lavages avant de disparaître complètement.

Trier le linge suivant les symboles d'entretien sur les étiquettes.

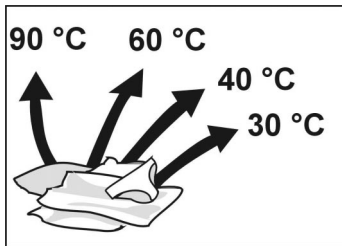

Blanc à 90 °C



Couleurs à 60 °C, 40 °C, 30 °C



Synthétiques à 60 °C, 40 °C, 30 °C



Délicat à 40 °C, 30 °C



Laine lavable à la main et en machine, à 40 °C, 30 °C

Ne lavez jamais en machine le linge arborant le symbole d'entretien ci-dessous:

 = ne pas laver.

Introduction du linge

⚠ Risque d'explosion!

Une fois introduit dans le tambour du lave-linge, le linge traité avec des détergents à base de solvants, par ex. les produits détachants, l'essence de nettoyage et le linge prétraité peuvent provoquer une explosion. Avant d'introduire ce linge dans le lave-linge, rincez-le à fond à la main.

Attention

Des corps étrangers présents dans le tambour de lavage peuvent endommager le linge. Avant d'introduire le linge dans le tambour, vérifiez qu'aucun corps étranger ne se trouve dans le tambour.



- Ouvrez le hublot.

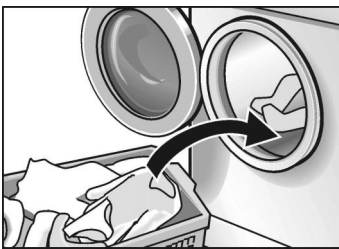

- Dépliez le linge préalablement trié puis introduisez-le dans le tambour sans tasser. Mélangez les grosses et petites pièces de linge. Lors de l'essorage, les pièces de linge se répartissent plus uniformément dans le tambour si elles sont de tailles différentes.
- Ne dépassez pas la charge maximum: une surcharge donne du linge moins propre et favorise son froissage.

Si vous avez introduit seulement une petite quantité de linge, votre lave-linge le détecte et réduit automatiquement sa consommation d'eau et d'électricité.



- Fermez le hublot.
Veillez à ce que du linge ne reste pas coincé entre le hublot et le joint en caoutchouc.

Produits lessiviels et d'entretien

Dosage de la quantité de produit

⚠ Risque d'intoxication!

Rangez les produits lessiviels et d'entretien hors de portée des enfants.

Dosez le produit lessiviel en fonction

- de la dureté de l'eau. Pour connaître la dureté de l'eau dans votre localité, consultez votre compagnie distributrice des eaux.
- de la quantité de linge.
- de son degré de salissure. Des indications sur les différents degrés de salissures figurent à partir de la page 11.
- des indications fournies par le fabricant du produit lessiviel. Un dosage approprié réduit la pollution de l'environnement et permet d'obtenir du linge bien propre.

Versez le produit lessiviel liquide dans un réservoir de dosage approprié.

Quantité de produit lessiviel insuffisante:

Le linge n'est pas propre, il grisaille et se durcit avec le temps.

Des taches ponctuelles gris-brun peuvent apparaître sur le linge. Les résistances chauffantes s'entartrent.

Quantité de produit lessiviel excessive:

Pollution de l'environnement, formation excessive de mousse, pétrissage insuffisant du linge, lequel sort mal lavé et mal rincé de l'appareil.

Verser le produit lessiviel/le produit d'entretien

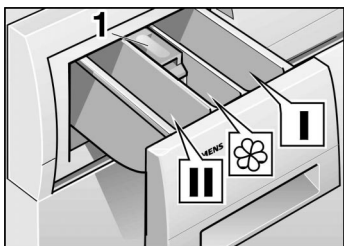

Compartiment I
Produit lessiviel pour le prélavage, ou amidon.

Compartiment II
Produit lessiviel pour le lavage principal, produit de trempage, adoucisseur liquide, amidon, produit blanchissant et sel détachant.

Compartiment ☼
Produit d'entretien, par ex. un produit assouplissant ou un produit amidonnant.

- Le niveau de remplissage ne doit pas dépasser le bord inférieur de l'insert **1**.
 - Si ce produit est très épais, diluez-le dans un peu d'eau avant de le verser dans le compartiment (cette précaution empêche d'obstruer le conduit de transfert vers la cuve).
- Ouvrez le tiroir à produit lessiviel jusqu'à la butée.
 - Remplissez-le avec du produit lessiviel et/ou du produit d'entretien.
 - Fermez le tiroir à produit lessiviel.

Sélection du programme

Programmes de base

Sélectionnez le programme désiré. Reportez-vous aussi au récapitulatif des programmes.

Blanc à 90 °C

Programme très consommateur d'énergie, pour textiles en laine ou en lin résistant à l'ébullition.

Pour ne pas endommager les conduites d'écoulement à l'égout, l'appareil rajoute au bain lessiviel très chaud, avant de le vidanger, environ 7 litres d'eau froide.

Intensif Taches à 60 °C

Textiles tachés, fortement encrassés, par ex. en coton ou en lin.

Programme économiseur d'énergie. L'appareil allonge la durée de lavage, lequel, se déroulant à 60 °C avec une consommation d'énergie bien moindre, donne une propreté comparable à celle du programme à 90 °C.

Couleurs à 60 °C, avec prélavage

Pour textiles résistants fortement encrassés, par ex. en coton ou en lin.

Couleurs à 30, 40, 60 °C

Pour textiles résistants, par ex. en coton ou en lin.

Synthétiques à 30, 40, 60 °C

Pour textiles d'entretien facile en coton, matière synthétique ou en tissu mixte.

**Programmes
supplémentaires –
Programmateur**

Délicat à 30 °C

Pour textiles délicats, faciles à entretenir, par ex. en soie, satin, matière synthétique ou en tissu mixte (voilages par ex.)

Lavage délicat à 30 °C, pour soie lavable à la main et en machine.

Nous déconseillons de laver ces textiles avec d'autres textiles plus rugueux.

En présence de textiles très délicats en soie, la touche «» raccourcit la durée du lavage pour les traiter encore plus délicatement.

Pas d'essorage entre les rinçages.

Vitesse d'essorage maximum: 600 t/min.

Laine , Froid à 30 °C

Pour textiles lavables à la main ou en machine, en laine ou contenant de la laine, par ex. en cachemire, mohair ou angora.

Rinçage

Rinçage séparé suivi d'un essorage, pour rincer le linge lavé à la main ou pour amidonner.

Vitesse d'essorage maximum: 800 t/min.

Essorage 

Essorage séparé, à une vitesse librement réglable. Avant l'essorage, l'appareil vidange le bain lessiviel ou l'eau de rinçage.

Vitesse d'essorage maximum: 800 t/min.

Vidange

Vidange de l'eau de rinçage après un programme qui incluait le réglage «» pour ménager le linge délicat.

Sélecteur de vitesse d'essorage

Position de base =

Le sélecteur de vitesse d'essorage est tourné vers le haut

Dans le programme «Blanc et couleurs», l'appareil essore les textiles à la vitesse d'essorage maximum.

Les programmes «Synthétiques», «Délicat» et «Laine» essorent automatiquement à une vitesse plus basse, indépendamment de la position du sélecteur de vitesse.

Vitesses d'essorage maximales

Nombre de tours par minute	Nature du linge / Programmes supplémentaires
1200	Blanc et couleurs
800	Synthétiques
600	Délicat
800	Laine
800	Rinçage
800	Essorage 

Fonction supplémentaire – Sélecteur de vitesse d'essorage



Pour le linge délicat et les voilages. Le linge repose dans l'eau du dernier rinçage. Avant de pouvoir retirer le linge, il faut exécuter le programme «Vidange» ou «Essorage ».

Fonctions supplémentaires – Touches



Durée de lavage raccourcie: seulement 2 rinçages. Convient au linge peu sale.

Charge de linge recommandée: 3 kg maximum.



L'appareil effectue un rinçage supplémentaire. Le niveau d'eau est plus élevé pendant tous les rinçages des programmes «Blanc et couleurs». La durée du lavage s'allonge en conséquence.

Utilisation recommandée

- Lorsque vous voulez un rinçage particulièrement intensif ou
- Dans les régions où l'eau est très peu dure.



Essorage à déroulement spécial, suivi d'un assouplissement mécanique du linge. Une fois essoré, le linge repose non tassé dans le tambour, ce qui en réduit le froissage.

Dans les programmes «Blanc/Couleurs», l'appareil réduit automatiquement sa vitesse maximum à 800 t/min.

Respecter la charge maximum par type de linge; retirez le linge immédiatement après l'essorage.

Lavage



- Ouvrez le robinet d'eau.

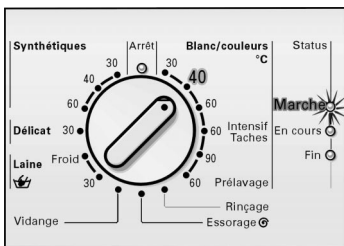

- Réglez le programmateur sur le programme désiré (voir aussi le récapitulatif des programmes).
Le voyant lumineux «Marche» s'allume.

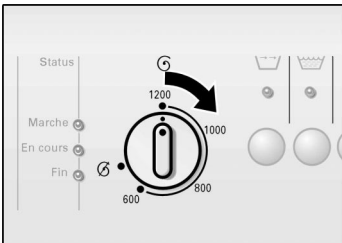

- Réglez la vitesse d'essorage désirée ou choisissez «0».

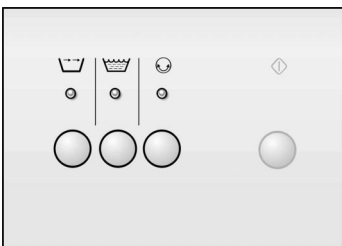

- Si nécessaire, appuyez sur une ou plusieurs touche(s) de fonction supplémentaire.

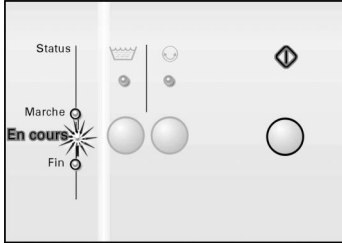

- Appuyez sur la touche «».
Le voyant lumineux «En cours» s'allume,
le programme démarre.

Le voyant lumineux «En cours» reste allumé pendant tout le déroulement du programme.

Modifier le déroulement du programme



Si par inadvertance vous avez choisi un programme qui ne convient pas:

- Ramenez le programmeur sur la position «Arrêt».
- Réglez-le ensuite sur un nouveau programme.
Le voyant lumineux «Marche» s'allume.
- Appuyez sur la touche «».
Le voyant lumineux «En cours» s'allume.
L'appareil exécute le nouveau programme.

Abandonner un programme

Si vous voulez stopper prématurément un programme:

- Ramenez le programmeur sur la position «Arrêt».
- Réglez-le ensuite sur la position «Vidange» ou «Essorage ».
Le voyant lumineux «Marche» s'allume.

Pour le programme «Essorage », sélectionnez la vitesse d'essorage (ne choisissez pas «»).

- Appuyez sur la touche «».
Le voyant lumineux «En cours» s'allume.

Une fois le programme exécuté

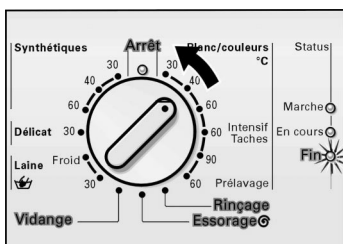

Le voyant lumineux «Fin» s'allume.

- Ramenez le programmateur sur «Arrêt» puis, si vous le désirez,
- Sélectionnez un programme supplémentaire («Vidange», «Essorage» ou «Rinçage»).
- Appuyez sur la touche «◊».
- Une fois le programme supplémentaire terminé, ramenez le programmateur sur la position «Arrêt».

Retirer le linge



- Fermez le robinet d'eau.
- Ouvrez le hublot.

Si le hublot refuse de s'ouvrir: attendez deux minutes (la fonction de sécurité anti-ouverture est active)

ou

si vous avez choisi « $\text{\textcircled{C}}$ », de l'eau est encore présente dans le lave-linge.

Choisissez le programme «Vidange» ou «Essorage $\text{\textcircled{C}}$ ».

- Retirez le linge.

Attention

Retirez les corps étrangers (par ex. pièces de monnaie, trombones) éventuellement présents dans le tambour et sur le joint en caoutchouc. **Risque de rouille.**

- Laissez le hublot ouvert pour que l'intérieur du tambour et de la cuve puisse sécher.

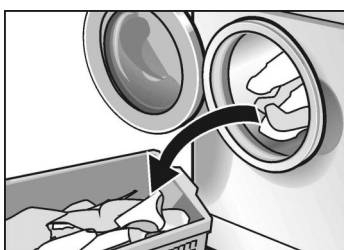



Applications spéciales

Trempage

- Introduisez du linge de même couleur dans le tambour.
- Dans le compartiment **II**, versez du produit de trempage en vous conformant aux instructions du fabricant de ce produit.
- Réglez le programmateur sur «Couleurs à 30 °C». Le voyant lumineux «Marche» s'allume.
- Appuyez sur la touche «».
Le voyant lumineux «En cours» s'allume, l'appareil exécute le programme.
- Au bout de 15 minutes environ, ramenez le programmateur sur la position «Arrêt». Le linge baigne maintenant dans l'eau.
- Une fois que le linge a trempé le temps que vous vouliez, choisissez un programme de lavage.
- i** Vous n'avez pas besoin d'un produit lessiviel supplémentaire. Le bain de trempage sert aussi de bain de lavage.

Amidonage

Le linge ne doit pas avoir été préalablement traité avec un produit amidonnant.

- Introduisez du linge dans le tambour.
- Dosez la quantité d'amidon voulue pour 15 litres d'eau environ. Si l'amidon est en poudre, diluez-le d'abord dans l'eau en respectant les instructions de son fabricant.
- Réglez le programmateur sur «Rinçage».
- Réglez la vitesse d'essorage (vous pouvez aussi régler sur «»).
- Appuyez sur la touche «».

Dès que l'eau afflue dans l'appareil:

- Sortez légèrement le bac à produit lessiviel et
- Versez le produit amidonnant dans le compartiment **I**.
- Fermez le bac à produit lessiviel.

Si vous avez sélectionné «», choisissez ensuite le programme «Vidange».

Teindre

N'utilisez que des teintures écologiques et adaptées à une utilisation en lave-linge.

Attention

Nous ne pouvons pas totalement exclure qu'au lavage suivant, une teinture indésirable du linge ait lieu.

- Utilisez la teinture conformément aux instructions de son fabricant.

Une fois la teinture terminée:

- Dans le compartiment **II**, versez un demi-gobelet gradué de produit lessiviel.
- Tambour ne contenant pas de linge, programmez le lave-linge sur «Blanc à 90 °C».
- Essuyez le joint-soufflet en caoutchouc faisant l'étanchéité entre le corps du lave-linge et le hublot.

Décolorer

Attention

Les produits décolorants peuvent contenir du soufre ou du chlore. Ces substances peuvent corroder certaines pièces du lave-linge. Ne décoloriez jamais du linge dans le lave-linge.

Nettoyage et entretien

⚠ Risque d'électrocution!

Avant le nettoyage et l'entretien, débranchez toujours la fiche mâle de la prise de courant.

Ne nettoyez jamais la machine au jet d'eau.

⚠ Risque d'explosion!

Pour nettoyer, n'utilisez jamais de solvants.

Nettoyer le capot et le bandeau de commande

Si nécessaire:

- Utilisez un peu d'eau savonneuse ou un détergent doux.
- Essuyez et séchez avec un chiffon doux.

Nettoyer le tambour

Si des taches de rouille sont apparues en raison de pièces métalliques restées dedans (par ex. pièces de monnaie, trombones, aiguilles, pointes):

- Utilisez un détergent sans chlore; respectez les instructions de son fabricant. N'utilisez jamais de paille de fer.

Nettoyer le tiroir à produit lessiviel

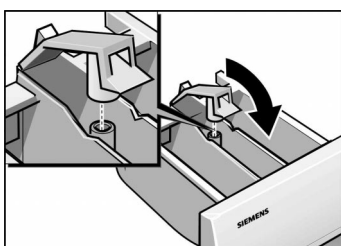
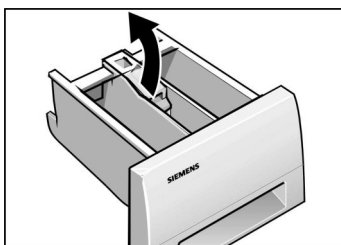
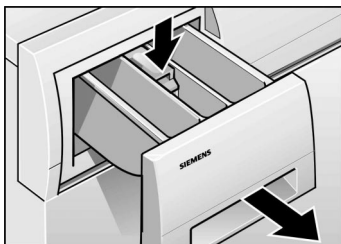

Si des résidus de produit lessiviel ou de produit d'entretien se sont incrustés:

- Ouvrez le tiroir de produit lessiviel jusqu'à la butée. Pour finir de sortir le tiroir, appuyez sur le creux de l'insert et tirez.
- Tirez l'insert vers le haut.
- Nettoyez le tiroir à produit lessiviel sous l'eau chaude du robinet.
- Refermez l'insert puis faites-le encranter.
- Remettez le tiroir à produit lessiviel en place.

Nettoyer la pompe de vidange

Vidanger le bain lessiviel

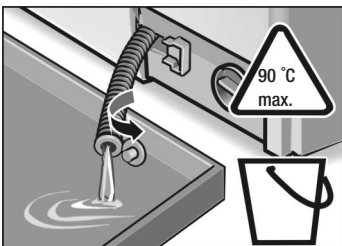
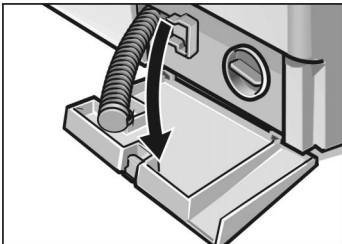
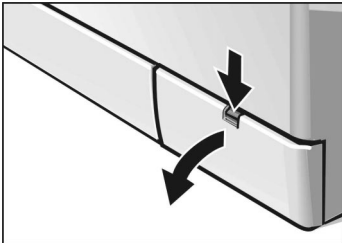

Si la vidange du bain lessiviel est incomplète, cela signifie que des corps étrangers bloquent la pompe de vidange ou que vous avez lavé du linge qui peluche fortement.

Préparez un récipient pouvant contenir 20 litres.

⚠ Risque de vous ébouillanter!

Faites préalablement refroidir le bain lessiviel chaud. Eloignez les enfants et les animaux domestiques.

- Réglez le programmateur sur «Arrêt».
- Ouvrez la trappe au bas de l'appareil.

- Retirez le tuyau de vidange de sa fixation puis sortez-le du capot du lave-linge.

- Retirez le capuchon obturateur puis faites couler le bain lessiviel dans le récipient préparé à l'avance.

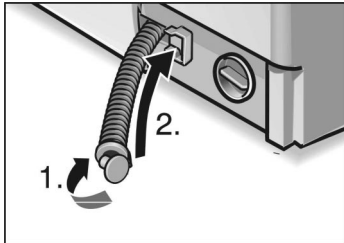

- Enfoncez le capuchon obturateur (1.) puis introduisez le flexible de vidange dans la fixation (2.).

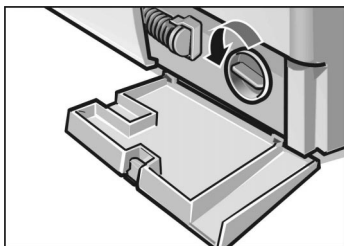

- Dévissez prudemment le bouchon-couvercle de la pompe.
- Dégagez le compartiment intérieur des corps étrangers/peluches qu'il contient puis nettoyez-le. La roue à ailettes de la pompe de vidange doit pouvoir tourner. Nettoyez le filetage du couvercle de pompe et retirez les restes de bain lessiviel et de peluches présents dans le corps de pompe.

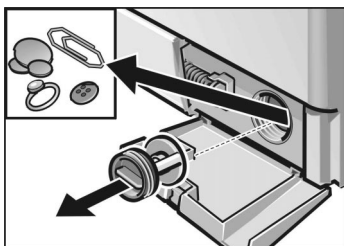

- Remontez le bouchon-couvercle de la pompe et vissez-le à fond.

- Remettez la trappe en place puis fermez-la.

Pour empêcher que, lors du prochain lavage, du produit lessiviel passe directement à l'égout sans avoir servi:

- Versez un litre d'eau dans le compartiment II.
- Sélectionnez le programme «Vidange».

Nettoyez les cribles dans le flexible d'arrivée d'eau

S'il n'arrive plus ou pas suffisamment d'eau dans le lave-linge.

Supprimez d'abord la pression présente dans le flexible d'arrivée d'eau:

- Fermez le robinet d'eau.
- Réglez le programmeur sur un programme quelconque (sauf «Essorage»/«Vidange»).
- Appuyez sur la touche «». Laissez le lave-linge exécuter le programme pendant 40 secondes environ.
- Réglez le programmeur sur «Arrêt».

Nettoyer le filtre raccordé au robinet

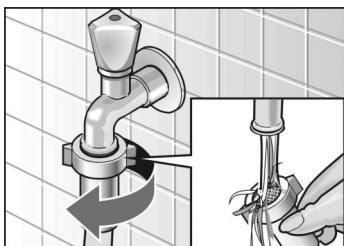

- Défaites le raccord unissant le flexible d'arrivée d'eau et le robinet.
- Rincez le crible sous l'eau du robinet.
- Rebranchez le tuyau d'arrivée d'eau.

Nettoyer le filtre raccordé au lave-linge

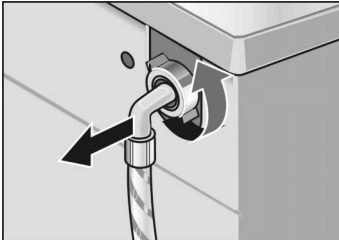

- Dévissez le raccord unissant le flexible d'arrivée d'eau et l'orifice d'entrée dans la machine.

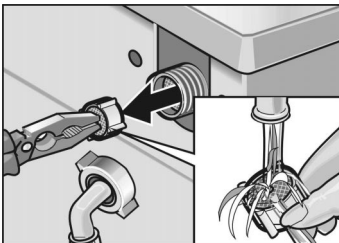

- Extrayez le filtre puis rincez-le sous l'eau du robinet.
- Remettez le filtre en place puis revissez le raccord du flexible.
- Ouvrez le robinet d'eau en grand pour vérifier s'il y a une fuite. Si une fuite se manifeste, défaites à nouveau le raccord et vérifiez si le filtre est bien monté dans le raccord.
- Refermez le robinet d'eau.

Détartrage du lave-linge

Attention

Les produits détartrants contiennent des acides capables d'attaquer des pièces du lave-linge et de décolorer le linge.

Si vous dosez toujours le produit lessiviel correctement, vous n'aurez pas besoin de détartrer votre lave-linge.

Si malgré tout un détartrage doit avoir lieu, veuillez respecter les instructions du fabricant du produit détartrant.



Dérangements et remèdes



⚠ Risque d'électrocution!



Ne confiez les réparations qu'au service après-vente ou à des spécialistes agréés.

S'il faut réparer le lave-linge ou si le tableau ci-après ne vous permet pas de remédier seul à la panne:

- Réglez le programmateur sur «Arrêt».
- De la prise de courant, débranchez la fiche mâle du lave-linge.
- Fermez le robinet d'eau.
- Appelez le service après-vente, voir page 35.

Dérangement	Cause	Remède
Impossible d'ouvrir le hublot.	Vous avez choisi «  ».	Choisissez «Vidange» ou «Essorage  ».
	La fonction de sécurité maintenant le hublot fermé est active.	Attendez 2 minutes.
Résidus de produit lessiviel dans le tiroir à cet effet.	Produit lessiviel humide ou formant des grumeaux.	Nettoyez le tiroir à produit lessiviel puis séchez-le. Voir page 27. Si vous utilisez un produit lessiviel liquide, utilisez l'accessoire de dosage.
Les voyants lumineux ne s'allument pas.	Le fusible/disjoncteur a grillé/disjoncté.	Remplacez le fusible/réarmez le disjoncteur. Si l'incident se reproduit, appelez le service après-vente.
	Coupure de courant.	Une fois le courant revenu, le programme réglé continue sur sa lancée. Si vous voulez retirer du linge, procédez comme indiqué à la section «Nettoyer la pompe de vidange», voir à partir de la page 28.
	Fiche incorrectement ou pas branchée du tout.	Supprimez la cause.

Dérangement	Cause	Remède
Le programme ne démarre pas. Le voyant lumineux «Marche» clignote.	Hublot pas fermé.	Vérifiez si du linge est coincé entre le lave-linge et son hublot. Fermes le hublot (clic audible).
Le programme ne démarre pas.	Touche «  » pas enfoncée.	Appuyez sur la touche «  ».
L'eau ne pénètre pas dans le lave-linge ou le produit lessiviel n'entre pas dans la cuve. Le voyant lumineux «En cours» clignote.	Robinet d'eau pas ouvert. Flexible d'arrivée d'eau coudé ou coincé.	Ouvrez le robinet d'eau. Supprimez la cause.
	Filtres du flexible d'arrivée d'eau bouchés.	Nettoyez les filtres. Voir à partir de la page 30.
Le produit lessiviel présent dans le compartiment I n'est pas entraîné dans la cuve.	Vous avez choisi un programme sans prélavage.	Choisissez le programme «Couleurs» à 60 °C avec «Prélavage»
Pas d'eau visible dans le tambour.	C'est normal. Le niveau d'eau se situe en-dessous de la zone visible.	
La vidange du bain lessiviel n'est pas complète. Le voyant lumineux «Fin» clignote.	Des corps étrangers bloquent la pompe à produit lessiviel. Vous avez lavé du linge peluchant fortement. Le tuyau ou le flexible d'écoulement à l'égout est bouché.	Nettoyez la pompe de vidange. Voir à partir de la page 28. Nettoyez le tuyau d'écoulement à l'égout et/ou le flexible d'écoulement.
De l'eau coule sous l'appareil.	Le raccord du flexible d'arrivée d'eau n'est pas étanche. Le flexible d'écoulement d'eau n'est pas étanche.	Serrez le raccord à fond. Changez le flexible d'écoulement.
De la mousse sort par le tiroir à produit lessiviel.	Vous avez versé trop de produit lessiviel.	Versez une cuiller à soupe de produit assouplissant dans ½ litre d'eau, mélangez puis versez dans le compartiment II du tiroir à produit lessiviel. Lors du prochain lavage, dosez une moindre quantité de produit lessiviel.

Dérangement	Cause	Remède
Le linge n'a pas été essoré.	Des pièces de linge volumineuses se sont enroulées les unes dans les autres et ne sont pas uniformément réparties dans le tambour. Pour des raisons de sécurité, l'essorage final rapide a été automatiquement empêché.	Lavez ensemble des pièces de linge grandes et petites (voir aussi le système de contrôle antibalourd).
Résultat d'essorage insatisfaisant	Touche «  » enfoncée – Vitesse d'essorage maxi. 800 t/min. Vous avez sélectionné le programme «Rinçage» ou «Essorage  » – Vitesse d'essorage maxi. 800 t/min.	
Plusieurs essorages ont lieu.	C'est normal. Le système de contrôle anti-balourd essaie de supprimer le balourd en faisant démarrer plusieurs fois l'essorage.	
Déroulement du programme plus long que d'habitude.	C'est normal. Le système de contrôle anti-balourd essaie de supprimer le balourd en faisant démarrer plusieurs fois l'essorage. Le détecteur de mousse a demandé un rinçage supplémentaire pour éliminer la mousse.	Lavez ensemble des pièces de linge grandes et petites. Au lavage suivant, corrigez le dosage du produit lessiviel.
Résultat du lavage pas satisfaisant.	Les salissures sont plus importantes que vous ne le supposiez. Vous avez dosé une quantité insuffisante de produit lessiviel.	Choisissez un programme approprié. Dosez le produit lessiviel en respectant les indications fournies par le fabricant.
Résidus de produit lessiviel sur le linge.	De nombreux produits lessiviels contiennent des résidus phosphatés insolubles dans l'eau et qui apparaissent sous forme de taches claires sur le linge.	Choisissez immédiatement «Rinçage» ou brossez le linge une fois celui-ci sec.
Résidus gris sur le linge.	Salissures dues à des pommes, graisses ou huiles.	Lors du prochain lavage, choisissez la dose maximum de produit lessiviel et la température la plus élevée admissible.

Service après-vente

Avant d'appeler le service après-vente, vérifiez si vous ne pouvez pas remédier vous-même au dérangement (voir à partir de la page 32).

Rappelez-vous en effet que si vous faites appel à un technicien, son déplacement vous sera facturé même si le lave-linge se trouve encore sous garantie.

Le répertoire ci-joint vous permettra de trouver le service après-vente (SAV) le plus proche de votre domicile. Au technicien du SAV, veuillez indiquer le numéro de série (numéro E, E-Nr.) et le numéro de fabrication (numéro FD).

Ces indications figurent sur la plaque signalétique du hublot, visible lorsque celui-ci est ouvert. Elles figurent aussi dans l'encadré épais que comporte la seconde plaque signalétique, au dos de l'appareil.

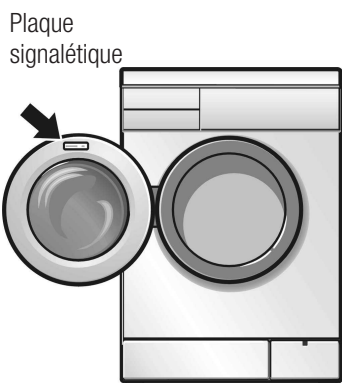

E -Nr. _____	FD _____
--------------	----------

Numéro de série

Numéro de fabrication

Reportez dans l'encadré ci-dessus les numéros correspondants que vous avez trouvés sur la plaque signalétique.

En nous indiquant le numéro de série et le numéro de fabrication, vous nous ferez économiser des déplacements inutiles et économiserez de votre côté le supplément de coût qu'ils entraîneraient.

Consommation

Programme normal (sans fonctions supplémentaires)	Charge	Consommation **		
		Electricité	Eau	Durée
Couleurs à 40 °C	6,0 kg	0,6 kWh	51 l	118 min.
	5,0 kg *	0,5 kWh	49 l	118 min.
	2,0 kg	0,3 kWh	32 l	70 min.
Couleurs à 60 °C	6,0 kg	1,15 kWh	51 l	118 min.
	5,0 kg *	0,95 kWh	49 l	118 min.
	2,0 kg	0,5 kWh	32 l	70 min.
Couleurs à 60 °C + Rinçage plus	5,0 kg	1,0 kWh	90 l	125 min.
Blanc à 90 °C (avant de vidanger le bain lessiviel très chaud, le lave-linge lui rajoute env. 7 litres d'eau froide).	6,0 kg	2,2 kWh	58 l	118 min.
	5,0 kg	1,9 kWh	56 l	118 min.
	2,0 kg	1,2 kWh	39 l	85 min.
Synthétiques à 40 °C	2,5 kg *	0,4 kWh	50 l	75 min.
Délicat à 30 °C	2,0 kg	0,3 kWh	50 l	55 min.
Laine à 30 °C	2,0 kg *	0,3 kWh	35 l	50 min.

* Programmes de contrôle selon EN 60 456: 1999 et selon IEC 60 456 Ed. 3 1998: 02.

** Les chiffres de consommation susmentionnés peuvent varier suivant la pression de l'eau, sa dureté, sa température d'arrivée, suivant la température ambiante, la nature du linge et la quantité de linge, suivant le produit lessiviel utilisé. Les variations de tension secteur et les fonctions supplémentaires choisies influent également.

Installation, branchement et transport

Consignes de sécurité

⚠ Risque de blessure

Ce lave-linge est très lourd. Soyez prudent lorsque vous le soulevez.

Attention

Les flexibles gelés peuvent se déchirer/éclater. Ne rangez jamais le lave-linge à un endroit menacé par le gel/en plein air.

Vous risquez d'abîmer le lave-linge: ne le soulevez pas par ses pièces faisant saillie (par son hublot par exemple).

Outre les consignes énoncées ici, vous aurez peut-être à respecter aussi les prescriptions particulières énoncées par vos compagnies distributrices d'eau et d'électricité.

En cas de doute, confiez le raccordement du lave-linge à un spécialiste.

Etendue des fournitures

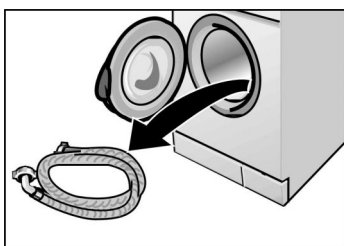

Pièces placées dans le tambour:

- Flexible d'arrivée d'eau.

L'humidité régnant dans le tambour du lave-linge est due au contrôle subi par chaque lave-linge en fin de fabrication, avant qu'il ne quitte l'usine.

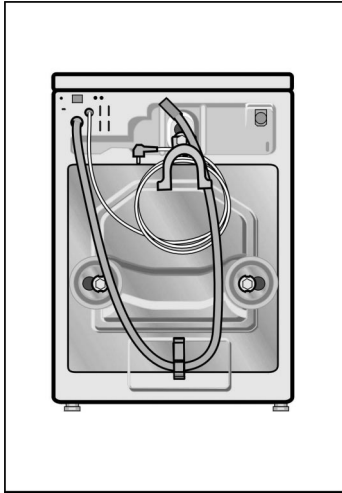

Au dos de la machine:

- Flexible d'écoulement de l'eau.
- Coude permettant de fixer le flexible d'écoulement de l'eau (contre le rebord du lavabo par ex.).
- Cordon d'alimentation électrique.

Suivant les impératifs architecturaux, les accessoires supplémentaires suivants pourront être nécessaires:

- 1 collier à vis, diamètre 24 – 40 mm (en vente dans le commerce spécialisé), permettant le raccordement à un siphon.

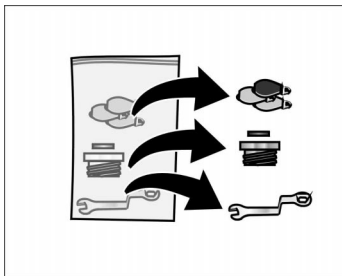

Dans le sachet:

- Clé à vis.
- Adapteur 1/2" – 3/4".
- Coiffes servant à boucher les orifices vides une fois les cales de transport retirées.

Outillage utile:

Les outils suivants rendront service:

- Clé polygonale calibre 13
- Niveau à bulle

Dimensions

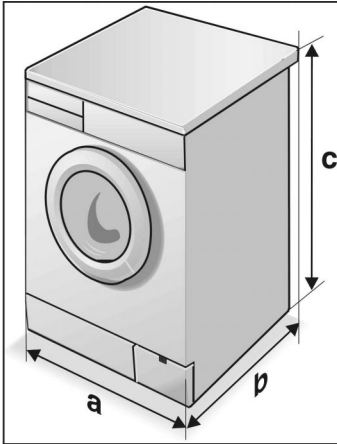

a = 600 mm

b = 590 mm

c = 852 mm

Poids: 69 kg env.

Surface recevant l'appareil

Le lave-linge doit se trouver bien d'aplomb pour ne pas «se promener» pendant qu'il essore le linge.

La surface sur laquelle repose l'appareil doit être dure et plane. Les revêtements de sol mous ne conviennent pas (moquettes ou revêtements à dos en mousse).

Si la machine doit reposer sur un plancher en bois:

- Installez la machine de préférence dans un angle de la pièce.
- Sur le plancher, vissez une plaque en bois (épaisseur 30 mm) traitée inaltérable à l'eau.
- Immobilisez les pieds du lave-linge au moyen de pattes de retenue*.

Si la machine doit reposer sur un socle:

- Immobilisez les pieds du lave-linge au moyen de pattes de retenue*.

* Les pattes de retenue en kit, n° de réf. WX 9756, sont disponibles auprès de votre revendeur ou du service après-vente.

Retirer les cales de transport

Préparatifs

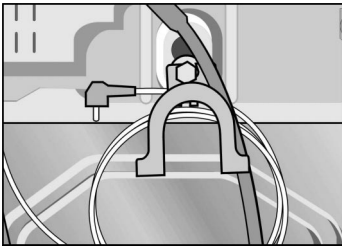

Attention

Avant d'utiliser l'appareil pour la première fois, retirez impérativement les cales de transport. Ne les jetez pas, elles peuvent servir lors d'un nouveau transport (déménagement) de l'appareil.

Avant d'enlever les cales de transport:

- Défaites les flexibles de leurs fixations.
- Décrochez le coude.

- A l'aide de la clé calibre 13, dévissez les vis **1**, **2** et **3**.
- Retirez les cales de transport **1** et **2** au complet (une cale comprend une vis, une rondelle et une douille).
- Retirez la cale de transport **3** au complet (cette cale comprend un ressort, une rondelle et une douille), ce faisant, introduisez une main par le hublot ouvert puis tirez le tambour un peu à vous.

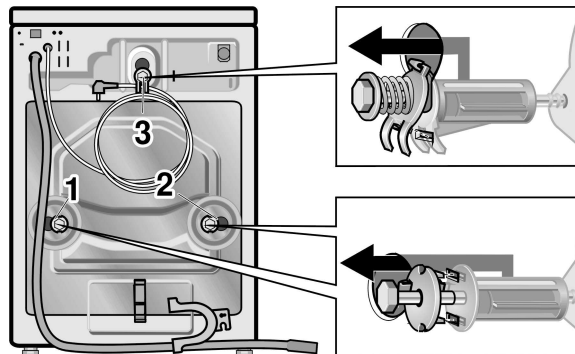

- Montez les coiffes.

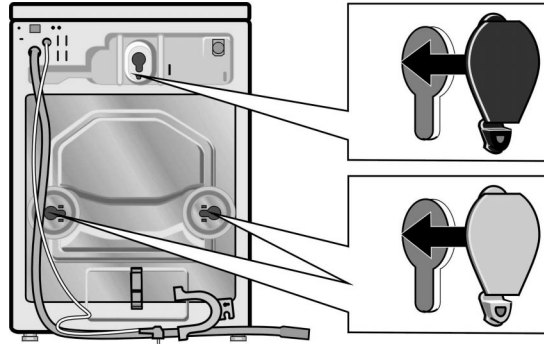

Rangement des cales de transport

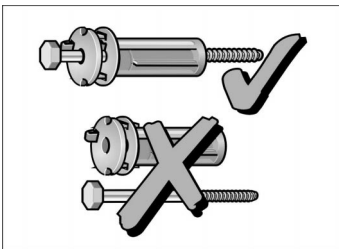

Conservez et rangez impérativement ces cales en vue d'un transport ultérieur du lave-linge (déménagement par ex.).

- Rangez les cales de transport **1** et **2** au complet (vis emboîtée dans la rondelle et dans la douille).

Longueurs des flexibles et du cordon d'alimentation

Raccordement à gauche

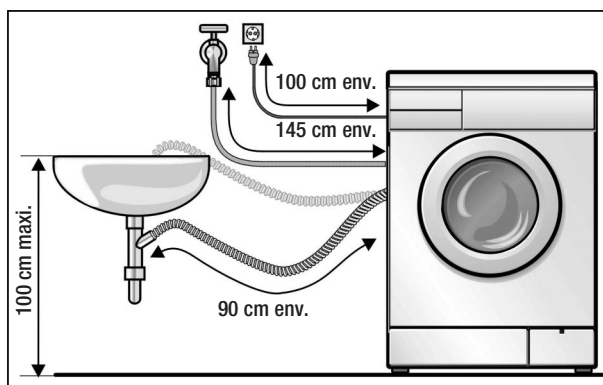

Raccordement à droite

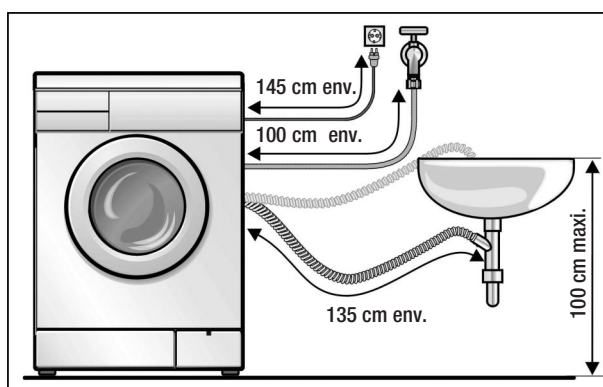

Votre revendeur vous fournira:

- Un kit de branchement avec flexible en plastique (longueur 2,5 m env.) N° de réf. WZ 10130.
- Flexible d'arrivée d'eau plus long (2,20 m env.).

Raccordement de l'eau

Arrivée d'eau

Attention

Ne faites fonctionner le lave-linge qu'avec de l'eau potable froide. Ne le raccordez jamais au mitigeur d'un chauffe-eau accumulateur ouvert.

En cas de doute, consultez un spécialiste.

Ce qu'il ne faut jamais faire avec le flexible d'arrivée d'eau:

- Le plier ou l'écraser
- Le modifier ou le sectionner (sa robustesse de fixation ne serait plus garantie).

Ne serrez les raccords en plastique qu'à la main. Ne retirez pas les filtres équipant le flexible d'arrivée d'eau.

Rappelez-vous ceci quant à la pression dans le réseau d'eau:

- La pression de l'eau doit être comprise entre 1 et 10 bars (robinet ouvert, il doit couler au moins 8 litres d'eau par minute).
- Si la pression dépasse 10 bars, il faudra intercaler un détendeur.

Raccordez le flexible d'arrivée d'eau:

- Fixez d'abord un raccord au dos du lave-linge, ...

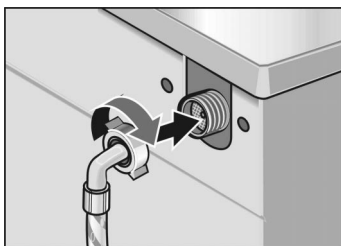

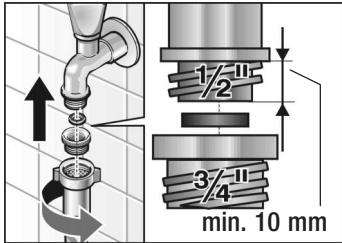

- ensuite l'autre raccord au robinet d'eau.
- Une fois ce flexible raccordé:
Ouvrez le robinet d'eau en grand et vérifiez si de l'eau fuit au niveau des raccords.

Écoulement de l'eau

Attention

Ne pliez pas le flexible d'écoulement et ne le raccourcissez pas.

La différence de hauteur entre la surface sur laquelle repose le lave-linge et l'orifice de sortie du flexible doit être comprise entre 100 cm maximum.

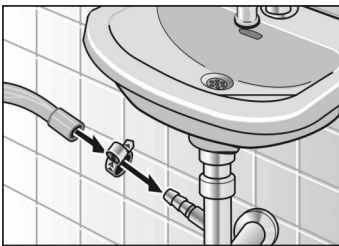

Écoulement dans un siphon:

- A l'aide d'un collier (diamètre entre 24 et 40 mm), bloquez la jonction entre le flexible et l'embout du siphon.

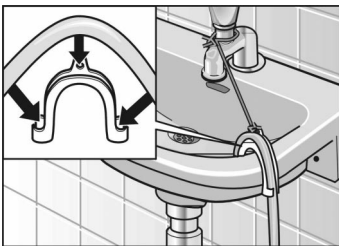

Écoulement dans une vasque de lavabo:

Attention

Veillez à ce que le bouchon du lavabo n'empêche pas l'écoulement de l'eau dans le siphon.

- Utilisez le coude pour empêcher le flexible de glisser hors du lavabo.
- Pendant la vidange, vérifiez que l'eau arrive du lave-linge avec une rapidité suffisante.

Ajuster l'horizontalité

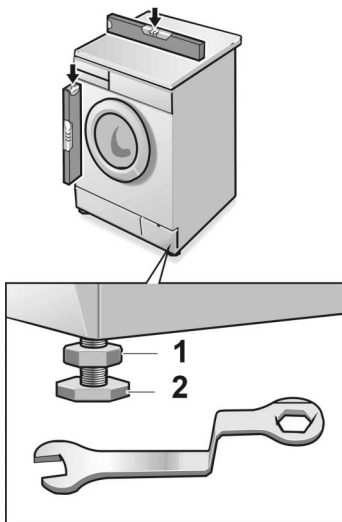

Les quatre pieds de l'appareil doivent reposer fermement sur le sol. Le lave-linge ne doit pas vaciller.

Ajustez l'horizontalité du lave-linge au moyen de ses quatre pieds à vis:

- A l'aide de la clé polygonale, desserrez le contre-écrou **1**.
- Tournez le pied **2** de l'appareil pour modifier sa hauteur.
- Vissez le contre-écrou **1** contre le corps de l'appareil.

Raccordement électrique

Attention

Ne branchez la fiche mâle de ce lave-linge que dans une prise femelle installée réglementairement et reliée au secteur électrique alternatif.

La tension débitée par le secteur et celle indiquée sur la plaque signalétique de l'appareil doivent concorder. La puissance raccordée et l'ampérage supportable par le fusible/disjoncteur domestique sont indiqués sur la plaque signalétique.

Assurez-vous que:

- La fiche mâle de l'appareil et la prise femelle s'emboîtent parfaitement l'une dans l'autre.
- Les fils du câble d'arrivée secteur ont une section suffisante.
- Le circuit domestique des fils de mise à la terre a été réglementairement posé.

Le changement (lorsque nécessaire) du cordon d'alimentation est exclusivement réservé à un spécialiste.

Le service après-vente peut vous fournir un cordon d'alimentation de rechange.

N'utilisez jamais de multiprises ni de raccords multiples, n'utilisez jamais de prolongateur.

Si vous utilisez un disjoncteur différentiel, celui-ci doit impérativement arborer le symbole: .

Seule la présence de ce symbole garantit que ce disjoncteur satisfait aux prescriptions en vigueur.

Lorsque vous branchez/débranchez la fiche mâle dans/hors de la prise de courant, veillez à ne jamais avoir les mains mouillées.

Pour débrancher la fiche mâle de la prise de courant, ne tirez jamais sur le cordon d'alimentation, saisissez toujours la fiche mâle par sa surface de préhension.

Transport (par ex. déménagement) de l'appareil

Avant de transporter le lave-linge:

- Fermez le robinet d'eau.
- Vidangez le bain lessiviel encore présent dans l'appareil (voir à partir de la page 28).
- Mettez le flexible d'arrivée d'eau hors pression (voir à partir de la page 30).
- Débranchez le lave-linge du secteur.
- Démontez les flexibles d'arrivée et d'écoulement de l'eau.
- Incorporez les 2 cales de transport inférieures.

Après le transport et une fois l'appareil correctement installé et branché, enclenchez d'abord le programme «Vidange» avant d'exécuter le premier programme de lavage.

Préparer et monter les cales de transport

- Retirez les 2 couvercles inférieurs.
- Préparez les cales de transport: sortez un peu la vis de sa douille jusqu'à ce que l'extrémité de la vis affleure avec celle de la douille.
- Mettez les cales de transport **1** et **2** en place puis vissez les vis à fond. La saillie de la rondelle doit pénétrer dans la rainure située au dos du corps de l'appareil.

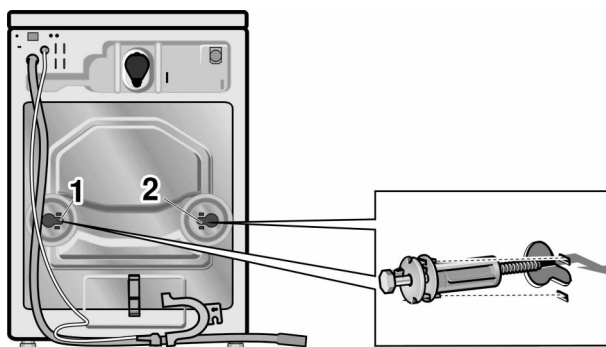

SIEMENS ELECTROGERÄTE GMBH

1200 fr
5500 004 772