

# SIEMENS

Gebrauchsanleitung  
Operating instructions  
Notice d'utilisation  
Istruzioni per l'uso  
Gebruiksaanwijzing  
Kullanma talimatı

de

en

fr

it

nl

tr

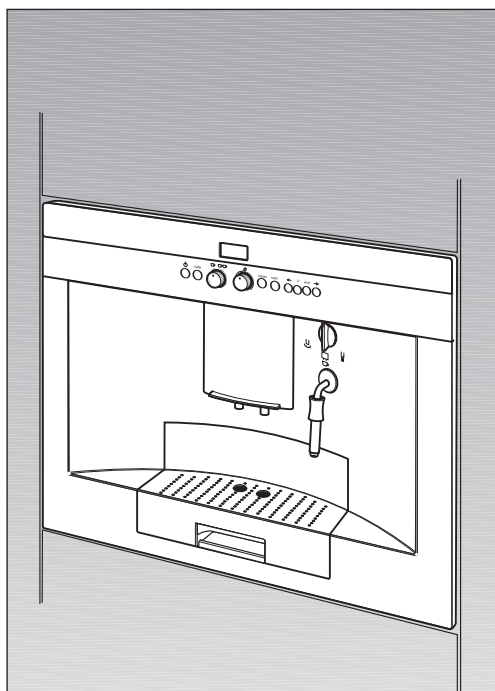

TK 68E 570



---

# Inhaltsverzeichnis

<b>Entsorgung</b> .....	<b>4</b>
<b>Was Sie unbedingt beachten müssen</b> .....	<b>5</b>
Sicherheitshinweise .....	5
<b>Vor dem ersten Gebrauch</b> .....	<b>6</b>
System füllen .....	6
<b>Bedienelemente</b> .....	<b>7</b>
<b>Zubereitung</b> .....	<b>10</b>
Allgemeines .....	10
Espresso-/Kaffeebohnen verwenden .....	10
Mahlwerk einstellen .....	10
Espresso-/Kaffeepulver verwenden .....	11
Heißwasser bereiten .....	11
Dampf zum Getränke erwärmen .....	12
Dampf zum Milch aufschäumen .....	12
<b>Einstellungen ändern/Programmieren</b> .....	<b>13</b>
Programmieren .....	13
Sprache .....	14
Wasser Härte .....	14
Filter .....	15
Temperatur .....	15
Aktuelle Uhrzeit .....	15
Timer .....	16
Energiespar-Modus .....	16
Anzeige der Bezüge .....	16
RESET-Funktion .....	16
<b>System-Meldungen</b> .....	<b>17</b>
<b>Reinigen</b> .....	<b>18</b>
<b>Entkalken</b> .....	<b>21</b>
<b>Kleine Störungen selbst beheben</b> .....	<b>23</b>
<b>Garantie</b> .....	<b>24</b>
<b>English</b> .....	<b>25</b>
<b>Français</b> .....	<b>47</b>
<b>Italiano</b> .....	<b>72</b>
<b>Nederlands</b> .....	<b>95</b>
<b>Türkçe</b> .....	<b>117</b>

---

## Bedienelemente

- 1 Taste 
- 2 Bezugstaste **cafe**
- 3 Drehknopf zum Einstellen der Füllmenge  / 
- 4 Display mit Funktionstasten (**4b**)
- 5 Drehknopf zum Einstellen der Kaffeestärke 
- 6 Reinigungstaste **clean**
- 7 Entkalkungstaste **calc**
- 8 Funktionswähler (Kaffee, Dampf, Heißwasser)
- 9 Netzschalter **0/1**
- 10 Drehknopf Kaffee-Mahlgrad
- 11 Taste zur Entriemelung des Auszugs
- 12 Höhenverstellbarer Kaffee-Auslauf
- 13 Schwenkbare Düse (Schaum, Dampf, Heißwasser) – Geschirrspüler geeignet
  - a Hülse
  - b Düse
- 14 Tür zur Brüheinheit
- 15 Schacht für Kaffeepulver mit Deckel = Schacht für Reinigungstablette
- 16 Bohnenbehälter mit Aromadeckel
- 17 Filter (Sonderzubehör)
- 18 Deckel für Wassertank
- 19 Abnehmbarer Wassertank
- 20 Schale für Kaffeesatz (Geschirrspüler geeignet)
- 21 Schwallenschutz
- 22 Schale (für Restwasser)
- 23 Gitter
- 24 Kontakte

---

## Geräteteile

---

## Entsorgung



Über aktuelle Entsorgungswege können Sie sich beim Fachhändler oder in der Gemeindeverwaltung informieren.

Dieses Gerät ist entsprechend der europäischen Richtlinie 2002/96/EG über Elektro- und Elektronikaltgeräte (waste electrical and electronic equipment – WEEE) gekennzeichnet. Die Richtlinie gibt den Rahmen für eine EU-weit gültige Rücknahme und Verwertung der Altgeräte vor.

---

# Was Sie unbedingt beachten müssen

Gebrauchsanleitung sorgfältig durchlesen und aufbewahren!  
Dieses Gerät ist für den Haushalt und die Verarbeitung haushaltsüblicher Mengen und nicht für den gewerblichen Gebrauch bestimmt.

---

## Sicherheitshinweise

### ⚠ **Stromschlag-Gefahr**

Gerät nur gemäß Angaben auf dem Typenschild anschließen und betreiben.

Nur benutzen, wenn Zuleitung und Gerät keine Beschädigungen aufweisen.

Gerät nur in Innenräumen bei Raumtemperatur verwenden.

Kinder vom Gerät fern halten. Kinder beaufsichtigen, um zu verhindern, dass sie mit dem Gerät spielen.

Personen (auch Kinder) mit verminderten körperlichen Sinneswahrnehmung- oder geistigen Fähigkeiten oder mit mangelnder Erfahrung und Wissen, das Gerät nicht bedienen lassen, außer sie werden beaufsichtigt oder hatten eine Einweisung bezüglich des Gebrauchs des Gerätes durch eine Person, die für ihre Sicherheit verantwortlich ist.

Im Fehlerfall sofort den Netzstecker ziehen.

Gerät niemals in Wasser tauchen.

Reparaturen am Gerät, wie z. B. der Austausch einer beschädigten Zuleitung, dürfen nur durch unseren Kundendienst ausgeführt werden, um Gefährdungen zu vermeiden.

Auszug mit Gerät nicht als Ablage für schwere Teile benutzen und nicht belasten.

Nicht in das Mahlwerk greifen.

### ⚠ **Verbrühungsgefahr!**

Düse **13** nur am Kunststoffteil anfassen. Düse **13** niemals auf Personen richten! Düse **13** kann bei Bezug von Dampf oder Heißwasser am Anfang spritzen.

### ⚠ **Verletzungsgefahr!**

Den Auszug mit Gerät vorsichtig zurückschieben, damit keine Finger oder Hände eingeklemmt oder gequetscht werden.

# Vor dem ersten Gebrauch

## Allgemeines

Nur reines Wasser und vorzugsweise Espresso- oder Vollautomaten- Bohnenmischungen in die entsprechenden Behälter füllen.

Keine glasierten, karamelisierten oder mit sonstigen zuckerhaltigen Zusätzen behandelte Kaffeebohnen verwenden. Sie verstopfen das Mahlwerk.

Härte des verwendeten Wassers mit beiliegendem Prüfstreifen feststellen. Wird ein anderer Wert als Härte 3 angezeigt, das Gerät nach Inbetriebnahme entsprechend programmieren (siehe Seite 14).

Die Wasserhärte kann auch bei der örtlichen Wasserversorgung abgefragt werden.

## In Betrieb nehmen

- Taste **11** nach vorn drücken und den Auszug mit Gerät herausziehen.
- Spiralkabel am Chassis anstecken.
- Wassertank **19** mit kaltem Frischwasser füllen. Markierung „max“ beachten.
- Bohnenbehälter **16** mit Kaffeebohnen befüllen.
- Netzschalter **9** auf **I** stellen.
- Auszug einschieben.
- Funktionswähler **8** auf ☺ stellen.
- Taste ⏻ **1** drücken.

**i** Das Gerät ist **betriebsbereit**, wenn die Leuchtringe der Taste ⏻ **1** und der Bezugstaste **cafe 2** grün leuchten.

**Hinweis:** Bei der ersten Benutzung oder wenn das Gerät längere Zeit nicht in Betrieb war, hat die erste Tasse Kaffee noch nicht das volle Aroma und sollte deshalb nicht getrunken werden.

Aus Fertigungsgründen muss in einzelnen Fällen bei der ersten Inbetriebnahme das Wasserleitungssystem im Gerät noch gefüllt werden:

- Bezugstaste **cafe 2** drücken.

K A F F E E

## System füllen

SYSTEM // DRUECKE  
FUELLEN // CAFE

SYSTEM  
FUELLT

## Sprache einstellen

SPRACHE  
DEUTSCH

Um die Displayanzeige auf die gewünschte der einstellbaren Sprachen zu ändern:

- Taste **P** am Display **4** mindestens 3 Sekunden gedrückt halten.
- Taste **P** drücken, bis Anzeige blinkt.
- Mit **←** oder **→** gewünschte Sprache auswählen.
- Taste **P** zum Speichern der Sprache drücken.
- Taste **exit** drücken.

## Bedienelemente



### Netzschalter 9

Der Netzschalter **9** auf der Rückseite des Gerätes schaltet die Stromzufuhr ein oder aus.

Nach Einschalten des Netzschalters leuchtet der Leuchtring der Taste **1** grün auf. Das Gerät ist im „Stand by“-Betrieb.

### Achtung

*Netzschalter während des Betriebes nicht betätigen.  
Gerät erst abschalten, wenn es in „Stand by“-Betrieb ist.*

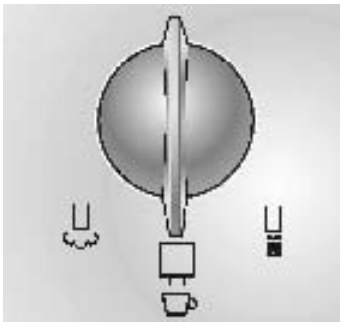

### Funktionswähler 8

Durch Drehen des Funktionswählers **8** kann der Bezug von Kaffee, Heißwasser oder Dampf gewählt werden.

### ⚠ Verbrühungsgefahr!

*Nach Einstellung auf  kann es etwas spritzen.  
Austretender Dampf ist sehr heiß.*

KAFFEE

Die Einstellungen werden im Display angezeigt:

Bezug Kaffee 

WASSER  
BEZUG

Bezug Heißwasser 

GERÄT // ACHTUNG  
HEIZT // DAMPF

Bezug Dampf 

Displayanzeigen während des kurzen Aufheizens für Dampfbezug.

DAMPF  
BEZUG

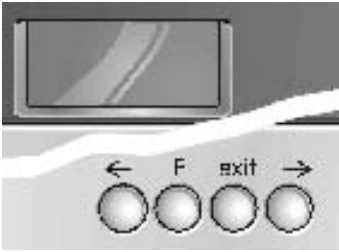

#### Display 4

Das Display **4** zeigt die Einstellungen, laufenden Vorgänge und Meldungen des Gerätes an.

Das Gerät ist ab Werk mit Standardeinstellungen für optimalen Betrieb programmiert. Diese Einstellungen können verändert werden – siehe Kapitel „Einstellen/Programmieren“.

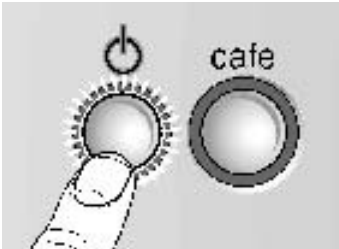

#### Taste $\text{⏻}$ 1

Mit der Taste  $\text{⏻}$  **1** wird das Gerät eingeschaltet oder in „Stand by“-Betrieb versetzt.

Nach Betätigung der Taste  $\text{⏻}$  **1** heizt das Gerät auf und spült anschließend. Der Leuchtring der Taste  $\text{⏻}$  **1** blinkt während des Vorgangs.

Das Gerät spült nicht, wenn:

- es beim Einschalten noch warm war oder
- vor dem Schalten in den „Stand by“-Betrieb kein Kaffee bezogen wurde.

Heiz- und Spülvorgang werden im Display angezeigt.

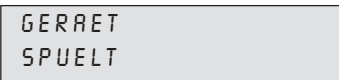

Während des Kaffeebezugs ist die Taste  $\text{⏻}$  **1** mit einer **Stopp**-Funktion belegt. Durch Betätigen der Taste  $\text{⏻}$  **1** wird der Vorgang vorzeitig beendet.

**i** 4 Stunden nach dem letzten Bezug wird automatisch ein Spülvorgang eingeleitet und in den „Stand by“-Betrieb gewechselt. Diese Einstellungen können verändert werden – siehe Kapitel „Einstellen/Programmieren“.

#### Bezugstaste **cafe 2**

Durch Drücken der Bezugstaste **cafe 2** kann Espresso oder Kaffee bezogen werden. Während des Bezugs blinkt der grüne Leuchtring.

Durch nochmaliges Drücken der Bezugstaste **cafe 2** wird der Kaffeebezug vorzeitig abgebrochen.

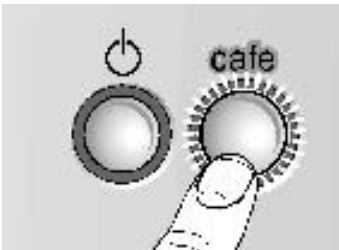



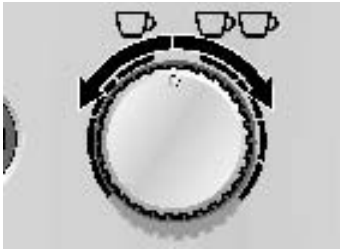

### Drehknopf zum Einstellen der Füllmenge 3

☐ / ☐☐ 3

Mit dem Drehknopf ☐ / ☐☐ 3 wird die Flüssigkeitsmenge eingestellt.

Durch Drehen des Drehknopfes gegen den Uhrzeigersinn kann man in 6 Stufen wählen zwischen:

KLEINER ESPRESSO  
ESPRESSO  
KLEINER KAFFEE  
KAFFEE  
GROSSER KAFFEE  
XXL KAFFEE

Durch Drehen des Drehknopfes im Uhrzeigersinn kann man in 6 Stufen jeweils 2 Tassen wählen:

2 KLEINE ESPRESSO  
2 ESPRESSO  
2 KLEINE KAFFEE  
2 KAFFEE  
2 GROSSE KAFFEE  
2 XXL KAFFEE

Zum Bezug von 2 Tassen verfügt der Auslauf 12 über zwei Auslaufdüsen.

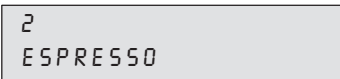
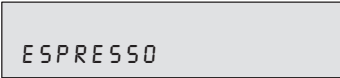

### Drehknopf zum Einstellen der Kaffeestärke 5 ☉

Mit dem Drehknopf ☉ 5 wird die Menge gemahlene Kaffees ausgewählt

SEHR MILD  
MILD  
NORMAL  
NORMAL PLUS  
STARK  
EXTRA STARK

Die gewählte Kaffeestärke wird im Display angezeigt:

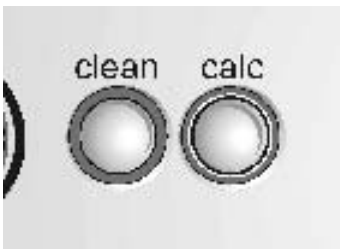

### Reinigungstaste clean 6

### Entkalkungstaste calc 7

Bei der Reinigungstaste **clean 6** und der Entkalkungstaste **calc 7** leuchtet jeweils der Leuchtring rot auf, wenn das Gerät gereinigt oder entkalkt werden muss – siehe Kapitel „Reinigen oder Entkalken“.

# Zubereitung

## Allgemeines

Dieser Espresso-/Kaffee-Vollautomat mahlt für jeden Brühvorgang frischen Kaffee.

Vorzugsweise Espresso- oder Vollautomaten-Bohnenmischungen verwenden. Kühl, luftdicht und verschlossen aufbewahren oder tiefgefrieren. Die Kaffeebohnen können auch tiefgefroren gemahlen werden.

## Espresso-/Kaffeebohnen verwenden

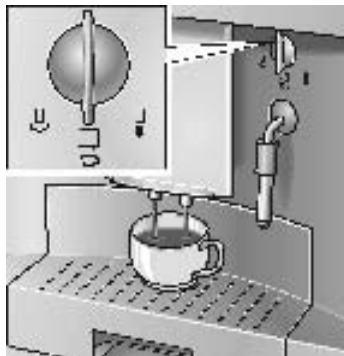

Funktionswähler **8** muss auf ☕ stehen.

- Mit dem Drehknopf ☕ / ☕☕ **3** die gewünschte Kaffee-Menge und die Anzahl der Tassen einstellen.
- Mit dem Drehknopf ☕ **5** die bevorzugte Kaffeestärke auswählen.
- Tasse(n) unter den Auslauf **12** stellen. Bei Bedarf Höhe des Auslaufs **12** anpassen.
- Bezugstaste **cafe 2** drücken. Der Brühvorgang erfolgt nun automatisch.

**Tipp:** Bei Bezug von 2 Tassen gleichzeitig **STRK** oder **EXTR STRK** einstellen.

- i** Durch erneutes Drücken der Bezugstaste **cafe 2** oder der Taste ☺ **1** kann der Brühvorgang vorzeitig beendet werden.

**Hinweis:** Erscheint im Display **BOHNEN FUELLEN** trotz gefülltem Bohnenbehälter, muß das Mahlwerk noch automatisch gefüllt werden.

- Bezugstaste **cafe 2** nochmals drücken.
- Mit dem Drehknopf Kaffee-Mahlgrad **10** die gewünschte Feinheit des Kaffeepulvers einstellen.

### Achtung

*Den Mahlgrad nur bei laufendem Mahlwerk verstellen!  
Das Gerät kann sonst beschädigt werden.*

- Taste **11** nach vorn drücken und den Auszug mit Gerät herausziehen.
- Bezugstaste **cafe 2** drücken.
- Bei laufendem Mahlwerk den Drehknopf für den Mahlgrad in die gewünschte Richtung drehen: je kleiner die Punkte, desto feiner das Kaffeepulver.
- i** Die neue Einstellung macht sich erst bei der zweiten oder dritten Tasse Kaffee bemerkbar.
- Auszug einschieben.

## Mahlwerk einstellen

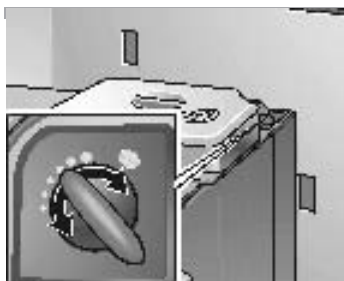

## Espresso-/Kaffeepulver verwenden

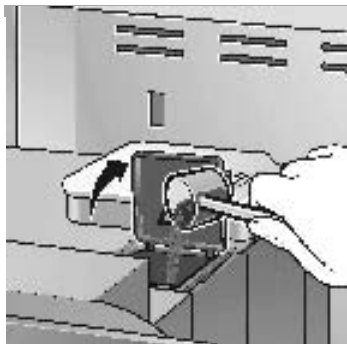

- Mit dem Drehknopf ☐ / ☐☐ **3** die gewünschte Füllmenge einstellen.
- Tasse(n) unter den Auslauf **12** stellen. Bei Bedarf Höhe des Auslaufs **12** anpassen.
- Taste **11** nach vorn drücken und den Auszug mit Gerät herausziehen.
- Ein bis zwei** gestrichene Meßlöffel mittelfein gemahlene(n) Kaffee in den Schacht für Kaffeepulver **15** füllen.

### Achtung

*Keine ganzen Bohnen oder löslichen Kaffee einfüllen!  
Maximal zwei Meßlöffel Kaffee einfüllen.*

- Deckel vom Schacht für Kaffeepulver **15** schließen.
- Auszug einschieben.
- Bezugstaste **cafe 2** drücken.
- i** Für eine weitere Tasse Pulverkaffee den Vorgang wiederholen.

**Hinweis:** Wird innerhalb von 90 Sekunden kein Kaffee bezogen, entleert sich die Brühkammer automatisch, um einer Überfüllung vorzubeugen. Das Gerät spült.

## Heißwasser bereiten

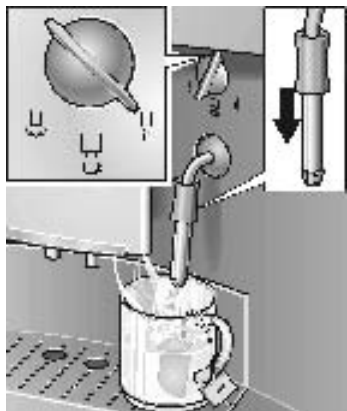

- Hülse **a** an Düse **13** nach **unten** schieben.
- Passende Tasse unter die Düse **13** stellen.
- Funktionswähler **8** auf ☐ drehen und die Tasse füllen.

### ⚠ Verbrühungsgefahr!

*Nach Einstellung auf ☐ kann es etwas spritzen.  
Austretender Dampf ist sehr heiß.*

*Düse **13** nicht berühren oder auf Personen richten.*

- Vorgang durch Zurückdrehen des Funktionswählers **8** auf ☐ beenden.

## Dampf zum Getränk erwärmen

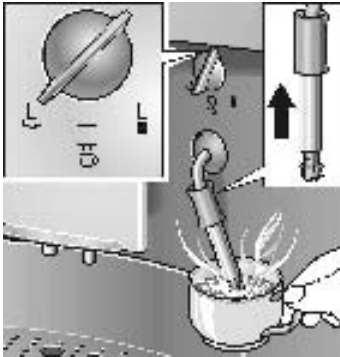

- Hülse **a** an Düse **13** nach **oben** schieben.
- Düse **13** tief in die zu erwärmende Flüssigkeit tauchen.
- Funktionswähler **8** **langsam** auf  drehen.  
Das Gerät heizt nun ca. 20 Sekunden auf. Anschließend wird die Flüssigkeit erwärmt.

### **⚠ Verbrühungsgefahr!**

*Nach Einstellung auf , kann es etwas spritzen.*

*Austretender Dampf ist sehr heiß.*

*Düse **13** nicht berühren oder auf Personen richten.*

- Vorgang durch Zurückdrehen des Funktionswählers **8** auf  beenden.

**Hinweis:** Düse **13** nach dem Abkühlen sofort reinigen.

Getrocknete Rückstände sind schwer zu entfernen.

## Dampf zum Milch aufschäumen

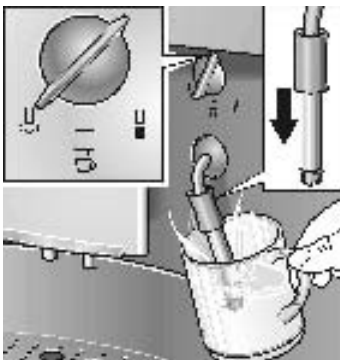

- Hülse **a** an Düse **13** nach **unten** schieben.
- Tasse etwa  $\frac{1}{3}$  mit Milch füllen.
- Düse **13** ca. 1 cm in die Milch eintauchen.
- Funktionswähler **8** **langsam** auf  drehen.  
Das Gerät heizt nun ca. 20 Sekunden auf.  
Anschließend wird die Milch aufgeschäumt.

### **⚠ Verbrühungsgefahr!**

*Nach Einstellung auf , kann es etwas spritzen.*

*Austretender Dampf ist sehr heiß.*

*Düse **13** nicht berühren oder auf Personen richten.*

- Tasse langsam kreisen.
- Vorgang durch Zurückdrehen des Funktionswählers **8** auf  beenden.

**Hinweis:** Düse **13** nach dem Abkühlen sofort reinigen – siehe Kapitel „Reinigen/Düse Reinigen“. Getrocknete Rückstände sind schwer zu entfernen und beeinträchtigen die Bildung des Milchschaums.

**Tipp:** Bevorzugt kalte Milch mit einem Fettgehalt von 1,5 % verwenden.

---

# Einstellungen ändern/Programmieren

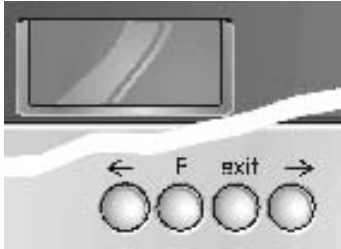

Das Gerät ist ab Werk so eingestellt, dass ohne zusätzliche Programmierung Kaffee bezogen werden kann.

Zur Änderung dieser Grundeinstellungen die Funktionstasten unterhalb des Displays **4** verwenden.

- ← Auswahltaste
- P Zugang zum Programmier-Modus  
Einstellungen speichern
- exit Programmieren abbrechen
- Auswahltaste

## Achtung

*Während des Programmierens das Gerät nicht ausschalten. Änderungen werden sonst nicht übernommen.*

---

## Programmieren

Um die Grundeinstellungen zu ändern, muss das Gerät eingeschaltet sein.

Folgende Einstellungen können verändert werden:

- Sprache
- Wasserhärte
- Filter
- Temperatur
- Aktuelle Uhrzeit
- Timerfunktion
- Energiespar-Modus

Einstellungen ab Werk sind in diesem Kapitel grau unterlegt – hier ein Beispiel.

SPRACHE  
DEUTSCH

## Sprache

SPRACHE  
DEUTSCH

Um die Displayanzeige auf die gewünschte Sprache zu ändern:

- Taste **P** am Display **4** mindestens 3 Sekunden gedrückt halten.
- Taste **P** drücken, bis Anzeige blinkt.
- Mit **←** oder **→** gewünschte Sprache auswählen.
- Taste **P** zum Speichern der Einstellung drücken.
- Taste **exit** drücken. Zurück zur Bezugsbereitschaft.
- i** Es stehen folgende weitere Sprachen zur Verfügung:

LANGUAGE  
ENGLISH

LANGUE  
FRANCAIS

LINGUA  
ITALIANO

IDIOMA  
ESPAÑOL

TAAAL  
NEDERL.

SPRAK  
SVENSKA

JAZYK  
RUSSKIY

## Wasser Härte

WASSER  
HÄRTE 1

WASSER  
HÄRTE 2

WASSER  
HÄRTE 3

WASSER  
HÄRTE 4

- Wasser-Härte mit mitgelieferten Teststreifen feststellen, z. B.:  
 = Härte 2
- Taste **P** am Display **4** mindestens 3 Sekunden gedrückt halten.
- Mit **←** oder **→** **WASSER HÄRTE** auswählen.
- Taste **P** drücken, bis die Zahl in der Anzeige blinkt.
- Mit **←** oder **→** festgestellte Härte auswählen.
- Taste **P** zum Speichern der Einstellung drücken.
- Taste **exit** drücken. Zurück zur Bezugsbereitschaft.

**Hinweis:** Die richtige Einstellung der Wasser-Härte ist wichtig für das Entkalkungsprogramm.

Bei externen Wasserenthärtern in der Hausanlage oder Verwendung von bereits gefiltertem Wasser die **WASSER HÄRTE 1** einstellen.

## Filter

FILTER  
JA/NEU

FILTER  
NEIN/ALT

Als Sonderzubehör ist für den Wassertank **19** ein Filter **17** erhältlich (Best.-Nr. 46 1732). Die dem Filter **17** beiliegende Anweisung beachten!

**i** Zuerst Filter **17** einsetzen, dann Geräteeinstellung verändern.

- Taste **P** am Display **4** mindestens 3 Sekunden gedrückt halten.
- Mit **←** oder **→** **FILTER** auswählen.
- Taste **P** drücken, bis Anzeige blinkt.
- Mit **←** oder **→** Einstellung vornehmen.
- Taste **P** zum Speichern der Einstellung drücken.
- Taste **exit** drücken. Zurück zur Bezugsbereitschaft.

**Hinweis:** Verbrauchten Filter **17** sofort nach Systemmeldung **FILTER WECHSELN** auswechseln oder entfernen! Wird kein neuer Filter eingesetzt, Einstellung auf **FILTER NEIN / ALT** und Wasserhärte kontrollieren.

Hiermit kann die Kaffeetemperatur eingestellt werden.

- Taste **P** am Display **4** mindestens 3 Sekunden gedrückt halten.
- Mit **←** oder **→** **TEMP.** auswählen.
- Taste **P** drücken, bis Anzeige blinkt.
- Mit **←** oder **→** Einstellung vornehmen.
- Taste **P** zum Speichern der Einstellung drücken.
- Taste **exit** drücken. Zurück zur Bezugsbereitschaft.

## Temperatur

TEMP.  
NORMAL

TEMP.  
HOCH

TEMP.  
MAXIMUM

Hiermit wird die aktuelle Uhrzeit eingespeichert. Dies ist für die Nutzung der Timer-Funktion erforderlich.

- Taste **P** am Display **4** mindestens 3 Sekunden gedrückt halten.
- Mit **←** oder **→** **UHRZEIT** auswählen.
- Taste **P** drücken, Stundenanzeige blinkt.
- Mit **←** oder **→** Einstellung vornehmen.
- Taste **P** drücken, Minutenanzeige blinkt.
- Mit **←** oder **→** Einstellung vornehmen.
- Taste **P** zum Speichern der Einstellung drücken.
- Taste **exit** drücken. Zurück zur Bezugsbereitschaft.

Die eingestellte Uhrzeit geht verloren,

- wenn der Netzstecker gezogen wird,
- das Gerät mit dem Netzschalter **9** ausgeschaltet wird,
- bei Stromausfall.

Die aktuelle Uhrzeit muss neu eingegeben werden.

## Aktuelle Uhrzeit

UHRZEIT  
---:--

UHRZEIT  
14:39

## Timer

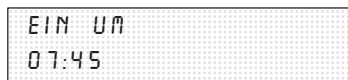

Mit dieser Funktion kann die Zeit eingestellt werden, zu der das Gerät automatisch einschaltet.

- Taste **P** am Display **4** mindestens 3 Sekunden gedrückt halten.
- Mit **←** oder **→** **EIN UM** auswählen.
- Taste **P** drücken, Stundenanzeige blinkt.
- Mit **←** oder **→** Einstellung vornehmen.
- Taste **P** drücken, Minutenanzeige blinkt.
- Mit **←** oder **→** Einstellung vornehmen.
- Taste **P** zum Speichern der Einstellung drücken.
- Taste **exit** drücken. Zurück zur Bezugsbereitschaft.

Einstellung deaktivieren:

- Mit **←** oder **→** die Zeitangabe auf **--:--** stellen.

**Hinweis:** Für die Ausführung dieser Funktion muss die aktuelle Uhrzeit eingestellt sein.

- Die Einschaltzeit bleibt auch bei Stromausfall oder Betätigung des Netzschalters **9** erhalten.

## Energiespar-Modus

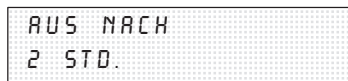
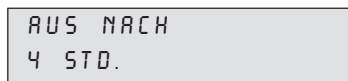

Mit dieser Funktion kann eingestellt werden, nach wieviel Stunden das Gerät ab dem letzten Bezug automatisch in „Stand by“-Betrieb schaltet.

- Taste **P** am Display **4** mindestens 3 Sekunden gedrückt halten.
- Mit **←** oder **→** **RUS NACH** auswählen.
- Taste **P** drücken, Stundenanzeige blinkt.
- Mit **←** oder **→** Einstellung vornehmen.
- Taste **P** zum Speichern der Einstellung drücken.
- Taste **exit** drücken. Zurück zur Bezugsbereitschaft.

- Die Ausschaltzeit bleibt auch bei Stromausfall oder Betätigung des Netzschalters **9** erhalten.

## Anzeige der Bezüge

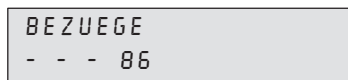

Hier wird die Anzahl der bereits bezogenen Espresso, Kaffee und Pulverkaffee angezeigt. Die Zählung erfolgt automatisch.

- Taste **P** am Display **4** mindestens 3 Sekunden gedrückt halten.
- Mit **←** oder **→** **BEZUEGE** auswählen.
- Taste **exit** drücken. Zurück zur Bezugsbereitschaft.

- Es können keine Veränderungen vorgenommen werden!

## RESET-Funktion

**Nur aus „Stand by“-Betrieb möglich**

- Gleichzeitig **←** und **→** mindestens 3 Sekunden gedrückt halten – alle eigenen Speicherungen werden gelöscht.



# System-Meldungen

Das Gerät zeigt Vorgänge und Meldungen im Display **4** an.

	Bedeutung	Abhilfe
WASSER FUELLEN	Wasser fehlt.	Frisches, kaltes Wasser in den Wassertank <b>19</b> einfüllen.
	<b>Hinweis:</b> Eine kleine Restmenge Wasser bleibt immer im Wassertank <b>19</b> .	
	Wassertank <b>19</b> fehlt oder nicht richtig eingesetzt.	Wassertank <b>19</b> einsetzen
BOHNEN FUELLEN	Kaffeebohnen fehlen.	Kaffeebohnen in den Bohnenbehälter <b>16</b> einfüllen.
	<b>Hinweis:</b> Die Displayanzeige <b>BOHNEN FUELLEN</b> leuchtet so lange, bis erneut Kaffee bezogen wird.	
SYSTEM FUELLEN // DRUECKE CAFE	Wasserleitungssystem im Gerät ist leer.	Bezugstaste <b>cafe 2</b> drücken.
SYSTEM ZU HEISS	System durch Dampfbezug aufgeheizt.	System durch Bezug von Heisswasser  abkühlen lassen.
SCHALEN LEEREN	Schale <b>22</b> und Schale für Kaffeesatz <b>20</b> sind voll oder Kontakte <b>24</b> verschmutzt.	Schale <b>22</b> und Schale für Kaffeesatz <b>20</b> entnehmen, ausleeren und wieder einsetzen. Kontakte <b>24</b> reinigen und trocknen.
SCHALEN FEHLEN	Schale <b>22</b> und Schale für Kaffeesatz <b>20</b> fehlen.	Schale <b>22</b> und Schale für Kaffeesatz <b>20</b> einsetzen.
GERAET REINIGEN	Der Leuchtring der Reinigungstaste <b>clean 6</b> leuchtet rot auf.	Reinigungsprogramm durchführen – siehe Kapitel „Reinigen“.
GERAET VERKALKT	Der Leuchtring der Entkalkungstaste <b>calc 7</b> leuchtet rot auf.	Entkalkungsprogramm durchführen – siehe Kapitel „Entkalken“.
FILTER WECHSELN	Die Wirkung des Filters <b>17</b> ist nach 400 Bezügen oder nach ca. 2 Monaten erschöpft.	Filter <b>17</b> wechseln (Best.-Nr. 46 1732) oder den Betrieb ohne Filter <b>17</b> fortsetzen. Einstellungen ändern.
TUERE ZU	Tür zur Brüheinheit <b>14</b> ist nicht geschlossen.	Tür zur Brüheinheit <b>14</b> schließen.

	Bedeutung	Abhilfe
DREH AUF KAFFEE		Funktionswähler <b>8</b> auf ☒ stellen
	<b>Hinweis:</b> Während die Meldungen <i>WASSER FUELLEN</i> , <i>TUERE ZU</i> , <i>SCHALEN LEEREN</i> oder <i>SCHALEN FEHLEN</i> im Display aufleuchten, kann <b>kein</b> Kaffee bezogen werden.	

# Reinigen

## Tägliche Reinigung

### ⚠ Stromschlag-Gefahr!

*Vor der Reinigung Netzstecker ziehen.*

### Achtung

*Keine Scheuermittel verwenden!*

*Das Gerät niemals in Wasser tauchen!*

*Keinen Dampfreiniger benutzen!*

- Das Gerät außen mit einem feuchten Tuch abwischen.
- Wassertank **19** ausspülen und mit frischem Wasser auffüllen.
- Schale **22** und Schale für Kaffeesatz **20** entnehmen und entleeren. Nur die Schale für Kaffeesatz **20** im Geschirrspüler reinigen!
- Kontakte reinigen.
- Innenraum des Gerätes (Schalen) abwischen oder aussaugen.

**Hinweis:** Wenn das Gerät mit der Taste ☺ **1** im kalten Zustand eingeschaltet oder nach Bezug von Kaffee in „Stand by“-Betrieb versetzt wird, spült das Gerät automatisch. Das System reinigt sich somit selbst.

## Reinigungsprogramm

GERAET  
REINIGEN

Leuchtet bei eingeschaltetem Gerät der Leuchtring der Reinigungstaste **clean 6** rot auf und erscheint im Display **4** die Meldung **GERAET REINIGEN**, ist das Gerät schnellstmöglich zu reinigen.

Zur Reinigung die beigelegte Reinigungstablette verwenden.

**Reinigungstablette erst nach Aufforderung einwerfen.**

Diese Tabletten sind speziell für dieses Gerät entwickelt und über den Kundendienst zu beziehen (Best.-Nr. 31 0655).

**i** Während des Reinigungsprogramms blinkt der Leuchtring der Reinigungstaste **clean 6**.

### Achtung

*Das Reinigungsprogramm niemals unterbrechen!*

*Flüssigkeiten nicht trinken!*

*Keinesfalls Entkalkungstabletten oder andere Entkalkungsmittel einfüllen.*

Während der Dauer des Reinigungsprogramms – ca. 15 Minuten – werden im Display **4** Vorgänge und Handlungsanweisungen angezeigt.

GERAET  
REINIGEN // KAFFEE

### Reinigungsprogramm starten

- Wassertank **19** ganz füllen.
- Reinigungstaste **clean 6** mindestens **3 Sekunden** gedrückt halten.
- Schale **22** und Schale für Kaffeesatz **20** entleeren und wieder einsetzen.

SCHALEN  
LEEREN

**Hinweis:** Das Gerät reinigt automatisch. Nächste Displayanzeige abwarten (ca. 1 Minute).

- Taste **11** nach vorn drücken und den Auszug mit Gerät herausziehen.
- Deckel vom Schacht für Kaffeepulver **15** öffnen.
- Eine** Reinigungstablette in den Schacht **15** einwerfen.
- Deckel vom Schacht für Kaffeepulver **15** schließen.
- Auszug einschieben.
- Bezugstaste **cafe 2** drücken.

GERAET  
REINIGT

TAB IN  
SCHACHT // DECKEL  
ZU

**Hinweis:** Das Gerät reinigt automatisch. Nächste Displayanzeige abwarten (ca. 10 Minuten).

DRUECKE  
CAFE

GERAET  
REINIGT

SCHALEN  
LEEREN

KAFFEE

- Schale **22** und Schale für Kaffeesatz **20** entleeren und wieder einsetzen.

Der Reinigungsvorgang ist abgeschlossen. Der Leuchtring der Reinigungstaste **clean 6** ist erloschen. Das Gerät ist wieder betriebsbereit.

## Düse reinigen

### Achtung

*Die Düse **13** nach jedem Gebrauch reinigen.*

- Passendes Gefäß unter die Düse **13** stellen.
- Funktionswähler **8** auf ☰ stellen.

### ⚠ Verbrühungsgefahr!

*Nach Einstellung auf ☰ kann es etwas spritzen.*

*Düse **13** nicht berühren oder auf Personen richten.*

- Funktionswähler **8** auf ☒ stellen.
- Düse **13** nach Abkühlen außen abwischen.
- Die Düse **13** zum gründlichen Reinigen zerlegen.

Dazu

- Die Düse **13/b** mit Geldstück abschrauben.
- Besonders die Düsenspitze mit Bürste und spitzem Gegenstand säubern.
- Alle Teile mit heißem Wasser und Spülmittel reinigen, klar spülen und abtrocknen (Geschirrspüler geeignet).

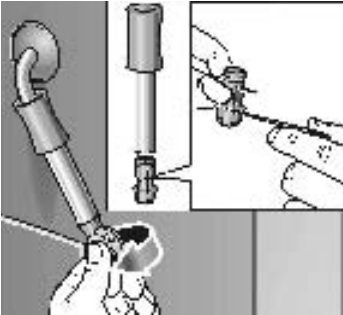

# Entkalken

GERAET  
VERKALKT

Leuchtet bei eingeschaltetem Gerät der Leuchtring der Entkalkungstaste **calc 7** rot auf und erscheint im Display die Meldung **GERAET VERKALKT**, das Gerät unverzüglich entkalken. Wird das Gerät nicht nach Anweisung entkalkt, kann es beschädigt werden.

## Achtung

*Niemals mit Essig oder Mitteln auf Essigbasis entkalken!  
Keine Reinigungstabletten verwenden.  
Das Entkalkungsprogramm niemals unterbrechen!  
Flüssigkeiten nicht trinken!*

- i** Ein Entkalkungsmittel ist im Lieferumfang enthalten, Speziell entwickelte und geeignete Mittel sind über den Kundendienst zu beziehen (Best.-Nr.: 31 0451).
- i** Der Leuchtring der Entkalkungstaste **calc 7** blinkt während des Entkalkungsprogramms.

FILTER  
NEIN/ALT

## Achtung

Das Entkalkungsprogramm startet nur in der Programmierung **FILTER NEIN/ALT**.

Keinesfalls mit eingesetztem Filter entkalken.

Während der Dauer des Entkalkungsprogramms – ca. 35 Minuten – werden im Display **4** Vorgänge und Handlungsanweisungen angezeigt.

Die angegebenen Zeiten können abweichen.

## Entkalkungsprogrammstarten

- Entkalkungstaste **calc 7** **mindestens 3 Sekunden** gedrückt halten.
  - Schale **22** und Schale für Kaffeesatz **20** entleeren und wieder einsetzen.
  - Wassertank **19** mit Wasser füllen und Entkalkungsmittel zugeben (gesamte Flüssigkeitsmenge 0,5 Liter)
- oder
- 0,5 Liter fertige Entkalkungsmischung zugeben.
  - Entsprechend großes Auffanggefäß unter Düse **13** stellen.
  - Funktionswähler **8** auf  stellen.

GERAET  
VERKALKT // KAFFEE

SCHALEN  
LEEREN

ANTI KALK // DREH AUF  
IN TANK // WASSER

GERAET  
ENTKALKT

DREH AUF  
KAFFEE

GERAET  
ENTKALKT

SCHALEN  
LEEREN

WASSER  
FUELLEN

DREH AUF  
WASSER

GERAET  
ENTKALKT

DREH AUF  
KAFFEE

GERAET  
ENTKALKT

SCHALEN // KONTAKTE  
LEEREN // REINIGEN

GERAET  
SPUELT

KAFFEE

**Hinweis:** Gerät entkalkt automatisch. Entkalkungslösung fließt in Intervallen in das Auffanggefäß. Nächste Anzeige im Display **4** abwarten (ca. 10 Minuten).

Funktionswähler **8** auf  stellen.

**Hinweis:** Gerät entkalkt automatisch. Entkalkungslösung fließt in Intervallen in die Schale **22**. Nächste Anzeige im Display **4** abwarten (ca. 10 Minuten).

Schale **22** und Schale für Kaffeesatz **20** entleeren und wieder einsetzen.

Wassertank **19** ausspülen, mit frischem Wasser bis **max** füllen und wieder einsetzen.

Auffanggefäß ausleeren und wieder unter die Düse **13** stellen.

Funktionswähler **8** auf  stellen.

**Hinweis:** Gerät spült automatisch. Wasser fließt in Intervallen in das Auffanggefäß. Nächste Anzeige im Display **4** abwarten (ca. 4 Minuten).

Funktionswähler **8** auf  stellen.

**Hinweis:** Gerät spült automatisch. Wasser fließt in Intervallen in die Schale **22**. Nächste Anzeige im Display **4** abwarten (ca. 4 Minuten).

Schale **22** und Schale für Kaffeesatz **20** entleeren.

Kontakte **24** reinigen und trocknen.

Schale **22** und Schale für Kaffeesatz **20** wieder einsetzen.

Spritzer auf Düse **13** und Gerät abwischen.



**Hinweis:** Gerät spült automatisch.

Der Entkalkungsvorgang ist abgeschlossen. Der Leuchtring der Entkalkungstaste **calc 7** ist erloschen. Das Gerät ist wieder betriebsbereit.

## Heißwasser ablassen

SYSTEM  
ZU HEISS

Das Entkalkungsprogramm benötigt eine bestimmte Wassertemperatur zum Start. Ist diese zu hoch, erst Heißwasser ablassen!

- Geeignetes Auffanggefäß unter die Düse **13** stellen.
- Funktionswähler **8** auf  stellen.  
Wasser läuft in das Auffanggefäß.
- Funktionswähler **8** auf  stellen.

Die benötigte Temperatur ist erreicht. Mit dem Entkalkungsvorgang kann begonnen werden.

## Kleine Störungen selbst beheben

Störung	Ursache	Abhilfe
Displayanzeige <b>BOHNEN FUELLEN</b> trotz gefülltem Bohnenbehälter.	Mahlwerk ist noch nicht automatisch gefüllt worden.	Bezugstaste <b>cafe 2</b> nochmals drücken.
Kein Heißwasser- oder Dampfbezug möglich.	Düse <b>13</b> ist verstopft.	Düse <b>13</b> gründlich reinigen.
Zu wenig Schaum oder zu flüssiger Schaum.	Drehgriff <b>13/a</b> an Ansaugventil <b>13/b</b> nicht fest.	Drehgriff <b>13/a</b> fest in das Ansaugventil <b>13/b</b> eindrücken.
	Verstopftes Ansaugventil <b>13/b</b> .	Ansaugventil <b>13/b</b> reinigen.
	Ungeeignete Milch.	Kalte Milch mit 1,5 % Fettgehalt verwenden.
Kaffee läuft nur tropfenweise.	Mahlgrad zu fein.	Mahlgrad gröber einstellen.
	Pulverkaffee zu fein.	Gröberes Kaffeepulver verwenden.
Kaffee hat keine „Crema“ (Schaumschicht).	Ungeeignete Kaffeesorte.	Kaffeesorte wechseln.
	Bohnen nicht mehr röstfrisch.	Frische Bohnen verwenden.
	Mahlgrad nicht auf Kaffeebohnen abgestimmt.	Mahlgrad optimieren.
Mahlwerk mahlt keine Kaffeebohnen.	Bohnen fallen nicht ins Mahlwerk (zu ölig).	Leicht an den Bohnenbehälter klopfen.
Entkalkungsprogramm startet nicht.	Aktuelle Programmierung ist auf: <b>FILTER JA/NEU</b> oder Displayanzeige <b>FILTER WECHSELN</b> .	Programmierung auf <b>FILTER NEIN/ALT</b> stellen – Nie mit eingesetztem Filter entkalken.
	System zu heiß.	Heisswasser beziehen.

Störung	Ursache	Abhilfe
Reinigungsprogramm startet nicht.	System zu heiß.	Heisswasser beziehen.
	Displayanzeige <b>FILTER WECHSELN.</b>	Filter auswechseln.
Lautes Geräusch des Mahlwerks.	Fremdkörper im Mahlwerk (z. B. Steinchen, die auch bei erlesenen Kaffeesorten vorkommen).	Hotline kontaktieren. <b>Hinweis:</b> Pulverkaffee kann weiterhin zubereitet werden.
Displayanzeige <b>STÖRUNG 1</b>	Gerät zu kalt.	Erwärmung des Gerätes auf Raumtemperatur abwarten.
Displayanzeige <b>STÖRUNG 5</b> oder <b>STÖRUNG 8</b>	Technische Störung.	Mit dem Netzschalter <b>9</b> das Gerät für mindestens 10 Sekunden abschalten.
<b>Können Störungen nicht behoben werden, unbedingt die Hotline anrufen! Telefon Nr. 0 18 05 54 74 36</b>		

## Garantie

Für dieses Gerät gelten die von unserer jeweils zuständigen Landesvertretung herausgegebenen Garantiebedingungen, in dem das Gerät gekauft wurde. Sie können die Garantiebedingungen jederzeit über Ihren Fachhändler, bei dem Sie das Gerät gekauft haben, oder direkt bei unserer Landesvertretung anfordern. Die Garantiebedingungen für Deutschland und die Adressen finden Sie auf der Hefrückseite.

Darüber hinaus sind die Garantiebedingungen auch im Internet unter der benannten Webadresse hinterlegt. Für die Inanspruchnahme von Garantieleistungen ist in jedem Fall die Vorlage des Kaufbeleges erforderlich.

Änderungen vorbehalten.







---

# Contents

<b>Disposal</b> .....	<b>26</b>
<b>Important information</b> .....	<b>27</b>
Safety instructions .....	27
<b>Before using your appliance for the first time</b> .....	<b>28</b>
Filling up the pipe system .....	28
<b>Controls</b> .....	<b>29</b>
<b>Preparation</b> .....	<b>32</b>
General .....	32
Using espresso/coffee beans .....	32
Adjusting the grinding unit .....	32
Using ground espresso/coffee powder .....	33
Preparing hot water .....	33
Steam for heating drinks .....	34
Steam for frothing milk .....	34
<b>Changing settings/programming</b> .....	<b>35</b>
Programming .....	35
Language .....	36
Water hardness .....	36
Filter setting .....	37
Temperature .....	37
Current time .....	37
Timer .....	38
Energy saving mode .....	38
Displaying number of brews .....	38
RESET function .....	38
<b>System messages</b> .....	<b>39</b>
<b>Cleaning the appliance</b> .....	<b>40</b>
<b>Descaling the appliance</b> .....	<b>43</b>
<b>Eliminating minor faults yourself</b> .....	<b>45</b>
<b>Guarantee</b> .....	<b>46</b>
<b>Deutsch</b> .....	<b>3</b>
<b>Français</b> .....	<b>47</b>
<b>Italiano</b> .....	<b>72</b>
<b>Nederlands</b> .....	<b>95</b>
<b>Türkçe</b> .....	<b>117</b>

---

## Controls

- 1  button
- 2 “on” button **cafe**
- 3 Rotary knob for adjusting the filling quantity  / 
- 4 Display with function buttons (**4b**)
- 5 Rotary knob for adjusting the coffee strength 
- 6 cleaning button **clean**
- 7 descaling button **calc**
- 8 Function selector (Coffee, steam, hot water)
- 9 Mains switch **I/O**
- 10 Rotary knob for degree of ground coffee
- 11 Button for releasing the drawer
- 12 Height-adjustable coffee outlet
- 13 Hinged nozzle (froth, steam, hot water) – dishwasher-proof
  - a Sleeve
  - b Nozzle
- 14 Door for brewing unit
- 15 Ground coffee duct with cover = cleaning tablet duct
- 16 Bean container with aroma cover
- 17 Filter (optional accessory)
- 18 Lid for water tank
- 19 Detachable water tank
- 20 Coffee dregs tray (dishwasher-proof)
- 21 Splash guard
- 22 Tray (for residual water)
- 23 Grille
- 24 Contacts

---

## Appliance components

---

## Disposal



Please ask your dealer or inquire at your local authority about current means of disposal.

This appliance has been identified in accordance with the European directive 2002/96/EG on Waste Electrical and Electronic Equipment – WEEE. The Directive paves the way for effective EU-wide withdrawal and utilisation of waste appliances.

---

# Important information

Please read these operating instructions carefully and retain!  
This appliance is designed for domestic use and for processing normal quantities of food and not for industrial use.

## **⚠ Risk of electric shock**

Connect and operate the appliance only in accordance with the specifications on the rating plate.

Do not use the appliance if the power cord and/or appliance are damaged.

Use the appliance inside and at room temperature only.

Keep children away from the appliance. Children should be supervised to ensure that they do not play with the appliance.

This appliance is not intended for use by persons (including children) with reduced physical, sensory or mental capabilities, or lack of experience and knowledge, unless they have been given supervision or instruction concerning use of the appliance by a person responsible for their safety.

If a fault occurs, immediately pull out the mains plug.

Never immerse the appliance in water.

To prevent injury, repairs such as replacing a damaged cord, should be carried out by our customer service only.

Do not use the drawer for storing heavy parts and do not load.

Do not place fingers in the grinding unit.

## **⚠ Risk of scalding!**

Grip nozzle **13** by the plastic part only. Never direct nozzle **13** at people! When steam or hot water is released, nozzle **13** may spurt initially.

## **⚠ Risk of injury!**

Carefully push back the drawer into the appliance to prevent fingers or hands from being pinched or crushed.

---

## Safety instructions

# Before using your appliance for the first time

## General

Fill the respective containers with pure water and preferably espresso or coffee beans for fully automatic machines only.

Do not use coffee beans which have been glazed, caramelised or treated with other additives containing sugar. These will block the grinding unit.

Check the water hardness with the enclosed test strip. If a value other than hardness 3 is indicated, switch on the appliance and program accordingly (see Page 36).

The water hardness can also be found out from your local water supply company.

## Switching on the appliance

COFFEE

- Press button **11** forwards and pull the drawer out of the appliance.
- Connect the coiled cable to the chassis.
- Fill the water tank **19** with cold fresh water. Note the “max.” mark.
- Fill the bean container **16** with coffee beans.
- Set mains switch **9** to I.
- Insert the drawer.
- Set function selector **8** to ☐.
- Press button **1**.

**i** The appliance is **ready for use** when the illuminated rings on button **1** and on the **cafe** “on” button **2** are lit green.

**Note:** If the appliance is being used for the first time or has not been operated for a prolonged period, the first cup of coffee will not have the full aroma and should not be drunk.

## Filling up the pipe system

FILL UP // PRESS  
PIPE-SYS // CAFE

PIPE-SYS  
FILLS UP

For production reasons when switched on for the first time, the water pipe system in the appliance may occasionally have to be refilled:

- Press the **cafe** “on” button **2**.

## Selecting the language

LANGUAGE  
ENGLISH

To change the display to the desired language:

- Hold down button **P** on the display **4** for at least 3 seconds.
- Press button **P** until the display flashes.
- Select the desired language with **←** or **→**.
- Press button **P** to save the language.
- Press the **exit** button.

## Controls



### Mains switch 9

The mains switch **9** on the rear of the appliance switches the power supply on or off.

When the mains switch has been switched on, the illuminated ring on button **1** is lit green. The appliance is in “stand by” mode.

### Warning

*Do not press the mains switch while the appliance is operating.*

*Do not switch off the appliance until it is in standby mode.*

### Function selector 8

Coffee, hot water or steam can be selected by rotating function selector **8**.

### **⚠ Risk of scalding!**

*When the function selector is set to , the nozzle may spurt slightly.*

*Escaping steam is very hot.*

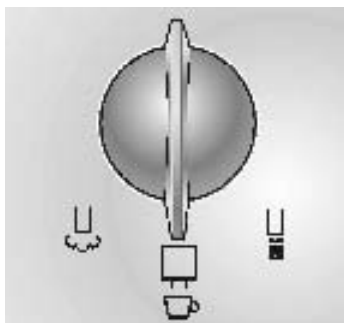

COFFEE

WATER  
ON

UNIT IS HEATING // MIND THE  
HEATING // STEAM

STEAM  
ON

The settings are displayed:

Coffee on 

Hot water on 

Steam on 

Displays during the brief heating up period for Steam on.

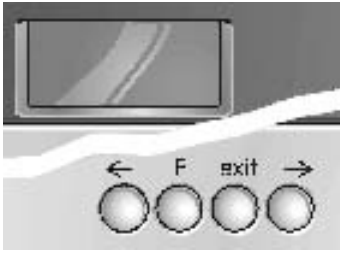

#### Display 4

Display 4 indicates the settings, the processes which are running and any messages issued by the appliance.

The appliance has been programmed at the factory with standard settings for optimum operation. These settings can be changed – see “Setting/Programming” chapter.

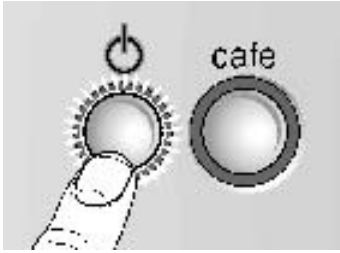

#### Button 1

Button 1 switches on the appliance or switches it to “stand by” mode.

When button 1 is pressed, the appliance heats up and is then rinsed. The illuminated ring on button 1 flashes during this process.

The appliance is not rinsed if:

- the appliance was still warm when switched on or
- coffee was not discharged before the appliance was switched to “stand by” mode.

Heating and rinsing processes are displayed.



While coffee is being brewed, button 1 is assigned a **Stop** function. If button 1 is pressed, the process is terminated.

- i** 4 hours after the last coffee was brewed, a rinsing process is automatically actuated and the appliance switches to standby mode. These settings can be changed – see “Setting/Programming” chapter.

#### cafe “on” button 2

Espresso or coffee can be brewed by pressing the **cafe “on”** button 2. The green illuminated ring flashes while espresso or coffee is being brewed.

If the **cafe “on”** button 2 is pressed again, the coffee brewing process is terminated.

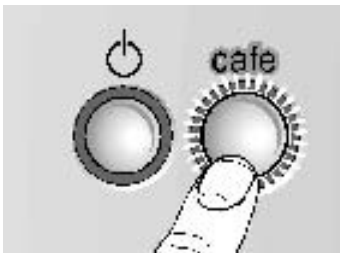

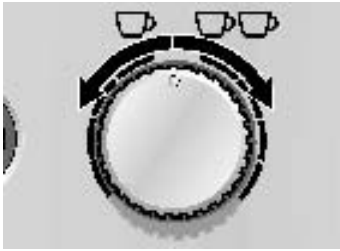

ESPRESSO

2  
ESPRESSO

### Rotary knob for adjusting the filling quantity 3



The amount of liquid is set with the rotary knob ☐ / ☐☐ 3.

One of 6 settings can be selected by rotating the knob in an anti-clockwise direction:

SMALL ESPRESSO  
ESPRESSO  
SMALL COFFEE  
COFFEE  
LARGE COFFEE  
XXL COFFEE

One of 6 settings can be selected for 2 cups by rotating the knob in a clockwise direction:

2 SMALL ESPRESSO  
2 ESPRESSO  
2 SMALL COFFEES  
2 COFFEES  
2 LARGE COFFEES  
2 XXL COFFEES

Outlet 12 has two nozzles for filling 2 cups.



NORMAL  
PLUS

### Rotary knob for adjusting the coffee strength 5 ☉

The amount of ground coffee is selected with rotary knob ☉ 5.

VERY MILD  
MILD  
NORMAL  
NORMAL PLUS  
STRONG  
VERY STRONG

The selected coffee strength is displayed:

### cleaning button clean 6

### descaling button calc 7

When the appliance requires cleaning or descaling, the illuminated ring on the cleaning button **clean 6** or the descaling button **calc 7** lights up red – see “Cleaning and descaling” chapter.



# Preparation

## General

This fully automatic espresso/coffee machine grinds fresh coffee for each brewing process.

Preferably use a mixture of espresso and coffee beans. Store or deep-freeze in cool, air-tight and sealed containers. Deep-frozen coffee beans can also be ground.

## Using espresso/coffee beans

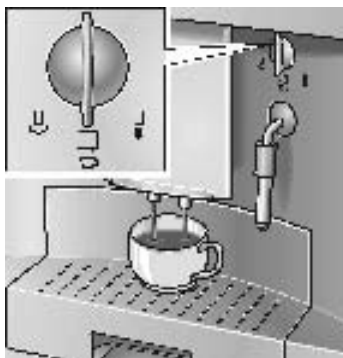

Function selector **8** must be on ☐.

- Select the desired amount of coffee and number of cups with rotary knob ☐ / ☐☐ **3**.
- Select the preferred coffee strength with rotary knob ☐ **5**.
- Place cup(s) under the outlet **12**. If required, adjust the height of the outlet **12**.
- Press the **cafe** “on” button **2**. The brewing process now runs automatically.

**Tip:** If brewing coffee simultaneously for 2 cups, select **STRONG** or **VERY STRONG**.

**i** The brewing process can be terminated by pressing the **cafe** “on” button **2** or button ☐ **1** again.

**Note:** If **RDD BEANS** is displayed despite a full bean container, the grinding unit must still be filled automatically.

- Press the **cafe** “on” button **2** again.
- The desired degree of ground coffee can be selected with the Rotary knob for degree of ground coffee **10**.

### Warning

*Adjust the degree of grinding only while the grinding unit is running! Otherwise the appliance may be damaged.*

- Press button **11** forwards and pull the drawer out of the appliance.
- Press the **cafe** “on” button **2**.
- While the grinding unit is running, turn the knob to select the degree of grinding:  
the smaller the dots the finer the ground coffee.
- i** The new setting will not become apparent until the second or third cup is brewed.
- Insert the drawer.



## Adjusting the grinding unit



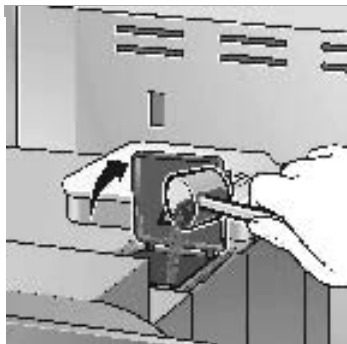

## Using ground espresso/coffee powder



- Select the desired filling quantity with rotary knob  /  **3**.
- Place cup(s) under the outlet **12**. If required, adjust the height of the outlet **12**.
- Press button **11** forwards and pull the drawer out of the appliance.
- Add **one to two** level scoops of medium-fine ground coffee to the ground coffee duct **15**.

### Warning

*Do not add whole beans or instant coffee!*

*Add a maximum two scoops of coffee.*

- Close the cover on the duct for ground coffee **15**.
- Insert the drawer.
- Press the **cafe** "on" button **2**.

**i** Repeat the process for another cup of preground coffee.

**Note:** If coffee is not brewed within 90 seconds, the brewing chamber is emptied automatically in order to prevent overfilling. The appliance is rinsed.

## Preparing hot water

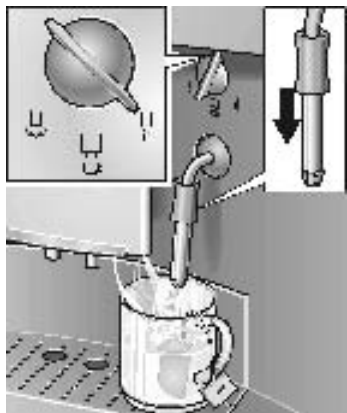

- Push a **down 13** sleeve **on nozzle**.
- Place an appropriate cup under the nozzle **13**.
- Rotate function selector **8** to  and fill the cup.

### ⚠ Risk of scalding!

*When the function selector is set to , the nozzle may spurt slightly.*

*Escaping steam is very hot.*

*Do not touch nozzle **13** or direct at people.*

- End the process by rotating the function selector **8** back to .

## Steam for heating drinks

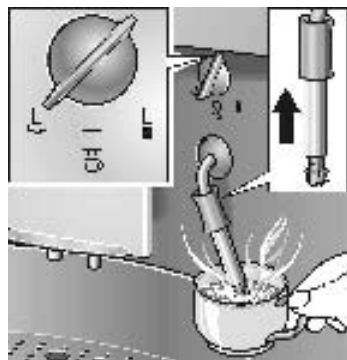

- Push **up** sleeve **a** on nozzle **13**.
- Immerse nozzle **13** deep into the liquid which is to be heated.
- Slowly** rotate function selector **8** to .  
The appliance now heats up for approx. 20 seconds.  
Then the liquid is heated.

### **⚠ Risk of scalding!**

*When the function selector is set to , the nozzle may spurt slightly.*

*Escaping steam is very hot.*

*Do not touch nozzle **13** or direct at people.*

- End the process by rotating the function selector **8** back to .

**Note:** Clean the nozzle **13** as soon as it has cooled down. Dried residue is difficult to remove.

## Steam for frothing milk

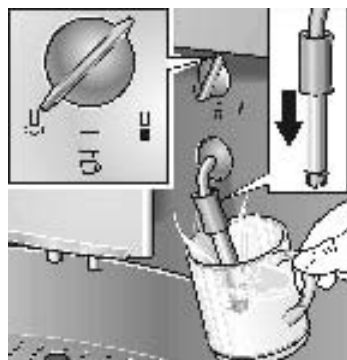

- Push **down** sleeve **a** on nozzle **13**.
- Fill a cup approx.  $\frac{1}{3}$  full of milk.
- Immerse the nozzle **13** approx. 1 cm into the milk.
- Slowly** rotate function selector **8** to .  
The appliance now heats up for approx. 20 seconds.  
The milk is then frothed.

### **⚠ Risk of scalding!**

*When the function selector is set to , the nozzle may spurt slightly.*

*Escaping steam is very hot.*

*Do not touch nozzle **13** or direct at people.*

- Slowly rotate the cup.
- End the process by rotating the function selector **8** back to .

**Note:** When the nozzle **13** has cooled down, clean immediately – see “Cleaning/Cleaning the nozzle” chapter. Dried residue is difficult to remove and impairs formation of the milk froth.

**Tip:** Use cold semi-skimmed milk preferably.

---

# Changing settings/programming

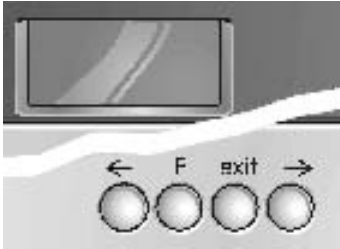

The appliance has been set at the factory so that coffee can be brewed without any additional programming.

These basic settings can be changed with the function buttons under display 4.

- ← Selection button
- P Access to programming mode  
Save settings
- exit Terminate programming
- Selection button

## Warning

*Do not switch off the appliance during programming. Otherwise changes will not be accepted.*

---

## Programming

The appliance must be switched on before the basic settings can be changed.

The following settings can be changed:

- Language
- Water hardness
- Filter setting
- Temperature
- Current time
- Timer function
- Energy saving mode

Factory settings have a grey background in this chapter – see example opposite.

LANGUAGE  
ENGLISH

## Language

LANGUAGE  
ENGLISH

To change the display to the desired language:

- Hold down button **P** on display **4** for at least 3 seconds.
- Press button **P** until the display flashes.
- Selected the desired language with **←** or **→**.
- Press button **P** to save the setting.
- Press the **exit** button. Back to standby.
- i** The following languages are available:

LANGUAGE  
ENGLISH

LANGUE  
FRANCAIS

LINGUA  
ITALIANO

IDIOMA  
ESPAÑOL

TAAAL  
NEDERL.

SPRAK  
SVENSKA

JAZYK  
RUSSKIY

## Water hardness

HARDNESS  
WATER 1

HARDNESS  
WATER 2

HARDNESS  
WATER 3

HARDNESS  
WATER 4

- Determine water hardness with the supplied test strips, e. g.:

 = hardness 2

- Hold down button **P** on display **4** for at least 3 seconds.
- Select **HARDNESS WATER** with **←** or **→**.
- Press button **P** until the number in the display flashes.
- Select the ascertained hardness with **←** or **→**.
- Press button **P** to save the setting.
- Press the **exit** button. Back to standby.

**Note:** It is important for the descaling programme that the water hardness is set correctly.

If external water softeners are used in the domestic water system or if filtered water is used, select **HARDNESS WATER 1**.

## Filter setting

FILTER  
YES/NEW

FILTER  
NO/OLD

A filter **17** is available as an optional accessory for the water tank **19** (order no 46 1732). Follow the instructions enclosed with the filter **17**.

- i** First insert filter **17**, then change the appliance setting.
- Hold down button **P** on display **4** for at least 3 seconds.
- Select *FILTER* with **←** or **→**.
- Press button **P** until the display flashes.
- Change the setting with **←** or **→**.
- Press button **P** to save the setting.
- Press the **exit** button. Back to standby.

**Note:** Change or remove used filter **17** as soon as system message *FILTER CHANGE* is displayed! If a new filter is not inserted, check the setting for *FILTER NO / OLD* and the water hardness.

The coffee temperature can be set with this function.

- Hold down button **P** on display **4** for at least 3 seconds.
- Select *TEMP.* with **←** or **→**.
- Press button **P** until the display flashes.
- Change the setting with **←** or **→**.
- Press button **P** to save the setting.
- Press the **exit** button. Back to standby.

## Temperature

TEMP.  
NORMAL

TEMP.  
HIGH

TEMP.  
MAXIMUM

The current time is programmed with this function. This is required when using the timer function.

- Hold down button **P** on display **4** for at least 3 seconds.
- Select *TIME* with **←** or **→**.
- Press button **P**, hours display flashes.
- Change the setting with **←** or **→**.
- Press button **P**, minutes display flashes.
- Change the setting with **←** or **→**.
- Press button **P** to save the setting.
- Press the **exit** button. Back to standby.

The set time will be deleted

- if the mains plug is pulled out,
- if the appliance is switched off with the mains switch **9**,
- if there is a power failure.

The current time must be input again.

## Current time

TIME  
---:--

TIME  
14:39

## Timer

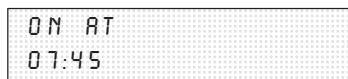

The time at which the appliance will automatically switch on can be set with this function.

- Hold down button **P** on display **4** for at least 3 seconds.
- Select **ON AT** with **←** or **→**.
- Press button **P**, hours display flashes.
- Change the setting with **←** or **→**.
- Press button **P**, minutes display flashes.
- Change the setting with **←** or **→**.
- Press button **P** to save the setting.
- Press the **exit** button. Back to standby.

De-activating the setting:

- Set the time to **--:--** with **←** or **→**.

**Note:** The current time must be set for this function to run.

- i** The switch-on time is retained even if there is a power failure or the mains switch **9** is actuated.

## Energy saving mode

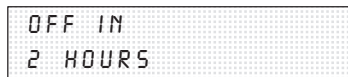
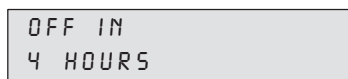

This function is used to specify after how many hours following the last brew the appliance automatically switches to standby mode.

- Hold down button **P** on display **4** for at least 3 seconds.
- Select **OFF IN** with **←** or **→**.
- Press button **P**, hours display flashes.
- Change the setting with **←** or **→**.
- Press button **P** to save the setting.
- Press the **exit** button. Back to standby.

- i** The switch-off time is retained even if there is a power failure or the mains switch **9** is actuated.

## Displaying number of brews

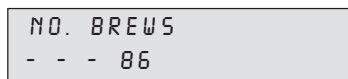

The number of brewed espressos, coffees and preground coffees is displayed here. The number of brews are counted automatically.

- Hold down button **P** on display **4** for at least 3 seconds.
- Select **NO. BREWS** with **←** or **→**.
- Press the **exit** button. Back to stand by.

- i** This number cannot be changed!

## RESET function

**Possible from “Standby” mode only**

- Simultaneously hold down **←** and **→** for at least 3 seconds – all your saved settings are deleted.

# System messages

The appliance indicates processes and messages on display **4**.

	Meaning	Remedial action
ADD WATER	No water.	Pour fresh, cold water into the water tank <b>19</b> .
	<b>Note:</b> There is always a small amount of water left in the water tank <b>19</b> .	
	Water tank <b>19</b> is missing or not inserted correctly.	Insert water tank <b>19</b> .
ADD BEANS	No coffee beans.	Add coffee beans to the bean container <b>16</b> .
	<b>Note:</b> The <b>ADD BEANS</b> display is lit until coffee is brewed again.	
FILL UP // PRESS PIPE-SYS // CAFE	Water pipe system in the appliance is empty.	Press the <b>cafe</b> "on" button <b>2</b> .
SYSTEM TOO HOT	System heated up by Steam on.	Allow system to cool down by letting out some hot water  .
EMPTY TRAYS	Drawer <b>22</b> and drawer for coffee dregs <b>20</b> are full or contacts <b>24</b> are dirty.	Remove tray <b>22</b> and coffee dregs tray <b>20</b> , empty and re-insert. Clean and dry contacts <b>24</b> .
TRAYS MISSING	Tray <b>22</b> and coffee dregs tray <b>20</b> are missing.	Insert tray <b>22</b> and coffee dregs tray <b>20</b> .
CLEAN UNIT	The illuminated ring on the <b>clean</b> button <b>6</b> is lit red.	Run the cleaning programme – see "Cleaning" chapter.
UNIT IS CALCIF.	The illuminated ring on the <b>calc</b> <b>7</b> descaling button is lit red.	Run descaling programme – see "Descaling" chapter.
FILTER CHANGE	The filter <b>17</b> is no longer effective after 400 brews or approx. 2 months.	Change filter <b>17</b> (order no. 46 1732) or continue operating the appliance without filter <b>17</b> . Changing settings.
CLOSE THE DOOR	Door for brewing unit <b>14</b> is not closed.	Close door for brewing unit <b>14</b> .

	Meaning	Remedial action
TURN ON COFFEE		Set function selector <b>8</b> to ☐.
	<b>Note:</b> While the messages <i>ADD WATER, CLOSE THE DOOR, EMPTY TRAYS</i> or <i>TRAYS MISSING</i> are displayed, coffee <b>cannot</b> be brewed.	

## Cleaning the appliance

### Daily cleaning

#### ⚠ Risk of electric shock!

*Pull out the mains plug before cleaning the appliance.*

#### Warning

*Do not use scouring agents!*

*Never immerse the appliance in water!*

*Do not use a steam cleaner!*

- Wipe the outside of the appliance with a damp cloth.
- Rinse out the water tank **19** and fill with fresh water.
- Remove and empty tray **22** and coffee dregs tray **20**.  
Only the coffee dregs tray **20** may be cleaned in the dishwasher!
- Clean contacts.
- Wipe out or vacuum the inside of the appliance (trays).

**Note:** If the appliance is switched on in a cold state with button **1** or is set to standby after brewing coffee, the appliance is automatically rinsed. The system therefore cleans itself.



## Cleaning programme

CLEAN  
UNIT

If the illuminated ring on the **clean** button **6** is lit red and the message **CLEAN UNIT** is indicated on display **4** when the appliance is switched on, the appliance must be cleaned as quickly as possible.

Clean the appliance with the enclosed cleaning tablet.

**Insert a cleaning tablet only when requested.**

These tablets have been specially developed for this appliance and are available from customer service (order no. 31 0655).

**i** While the cleaning programme is running, the illuminated ring on the **clean** button **6** flashes.

### Warning

*Never interrupt the cleaning programme!*

*Do not drink liquid!*

*Never use descaling tablets or other descaling agents.*

While the cleaning programme is running – approx. 15 minutes – processes and instructions are indicated on display **4**.

CLEAN  
UNIT // COFFEE

### Starting the cleaning programme

- Completely fill water tank **19**.
- Hold down button **6** for at least **3 seconds**.
- Empty and re-insert tray **22** and coffee dregs tray **20**.

EMPTY  
TRAYS

UNIT 15  
CLEANING

**Note:** The appliance is automatically cleaned. Wait for the next display (approx. 1 minute).

- Press button **11** forwards and pull the drawer out of the appliance.
- Open the cover on the duct for ground coffee **15**.
- Insert **a** cleaning tablet into duct **15**.
- Close the cover on the duct for ground coffee **15**.
- Insert the drawer.
  
- Press the **cafe** “on” button **2**.

PILL IN // CLOSE  
DUCT // THE LID

PRESS  
CAFE

UNIT 15  
CLEANING

**Note:** The appliance is automatically cleaned. Wait for the next display (approx. 10 minutes).

EMPTY  
TRAYS

COFFEE

- ❑ Empty and re-insert tray **22** and coffee dregs tray **20**.

The cleaning process is complete. The illuminated ring on **clean** button **6** goes out. The appliance is ready for use again.

## Cleaning the nozzle

### Warning

*Clean the nozzle **13** after each use.*

- ❑ Place an appropriate receptacle under the nozzle **13**.
- ❑ Set function selector **8** to ☰.

### ⚠ Risk of scalding!

*When the function selector is set to ☰, the nozzle may spurt slightly.*

*Do not touch nozzle **13** or direct at people.*

- ❑ Set function selector **8** to ☐.
- ❑ Wipe the outside of the nozzle **13** after it has cooled down.
- ❑ Dismantle the nozzle **13** to clean thoroughly.  
To do this
- ❑ Unscrew the nozzle **13/b** with a coin.
- ❑ In particular clean the nozzle tip with a brush and pointed implement.
- ❑ Clean all parts with hot water and washing-up liquid, rinse and dry (dishwasher-safe).

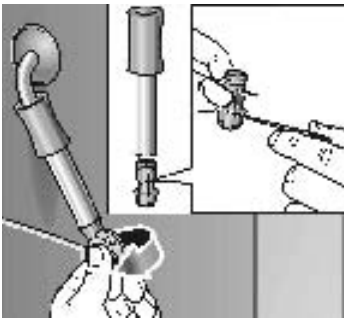

# Descaling the appliance

UNIT  
CALCIF.

If the illuminated ring on the calc descaling **calc** button **7** is lit red and the message **UNIT CALCIF.** is displayed when the appliance is switched on, the appliance must be descaled immediately. The appliance may be damaged if it is not descaled according to the instructions.

## Warning

*Never descale the appliance with vinegar or vinegar-based agents!*

*Do not use cleaning tablets.*

*Never interrupt the descaling programme!*

*Do not drink liquid!*

**i** A descaling agent is enclosed with the appliance. Specially developed and suitable agents are available from customer service (order no.: 31 0451).

**i** The illuminated ring on the **calc** descaling button **7** flashes while the descaling programme is running.

FILTER  
NO/OLD

## Warning

The descaling programme starts in the **FILTER NO/OLD** programming only.

Never descale the appliance with inserted filter.

UNIT  
CALCIF. // COFFEE

While the descaling programme is running – approx. 35 minutes – processes and instructions are indicated on display **4**.

The indicated times may deviate.

EMPTY  
TRAYS

## Starting the descaling programme

Hold down the descaling button calc **calc 7** for at least **3 seconds**.

Empty and re-insert tray **22** and coffee dregs tray **20**.

Fill water tank **19** with water and add descaling agent – total volume of liquid 0.5 litres.

or

Add 0.5 litres of prepared decaling mixture.

Place an appropriately large receptacle under nozzle **13**.

Set function selector **8** to **U**.

DESCALER // TURN ON  
IN TANK // WATER

UNIT DE-  
SCALING

TURN ON  
COFFEE

UNIT DE-  
SCALING

EMPTY  
TRAYS

ADD  
WATER

TURN ON  
WATER

UNIT DE-  
SCALING

TURN ON  
COFFEE

UNIT DE-  
SCALING

EMPTY TRAYS // CLEAN  
CONTACTS

UNIT IS  
RINSING

COFFEE

**Note:** The appliance is automatically descaled. Descaling solution flows at intervals into the receptacle. Wait for the next display on display **4** (approx. 10 minutes).

- Set function selector **8** to .

**Note:** The appliance is automatically descaled. Descaling solution flows at intervals into the tray **22**. Wait for the next display on display **4** (approx. 10 minutes).

- Empty and re-insert tray **22** and coffee dregs tray **20**.

- Rinse out the water tank **19**, fill with fresh water up to **max** and re-insert.
- Empty the receptacle and place back under the nozzle **13**.
- Set function selector **8** to .

**Note:** The appliance is automatically rinsed. Water flows at intervals into the receptacle. Wait for the next display on display **4** (approx. 4 minutes).

- Set function selector **8** to .

**Note:** The appliance is automatically rinsed. Water flows at intervals into the tray **22**. Wait for the next display on display **4** (approx. 4 minutes).

- Empty tray **22** and coffee dregs tray **20**.
- Clean and dry contacts **24**.
- Re-insert tray **22** and coffee dregs tray **20**.
- Wipe splashes off the nozzle **13** and appliance.



**Note:** The appliance is automatically rinsed.

The descaling process is complete. The illuminated ring on **calc** descaling button **7** goes out. The appliance is ready for use again.

## Draining hot water

SYSTEM  
TOO HOT

The descaling programme requires a specific water temperature before it can start. If the water temperature is too high, drain hot water first!

- Place a suitable receptacle under the nozzle **13**.
- Set function selector **8** to .
- Set function selector **8** to .

The required temperature has been reached. The descaling process can start.

## Eliminating minor faults yourself

Fault	Cause	Remedial action
<i>ADD BEANS</i> displayed despite full bean container.	Grinding unit has still not been filled automatically.	Press button <b>cafe</b> “on” <b>2</b> again.
No hot water or steam discharge.	Nozzle <b>13</b> is blocked.	Thoroughly clean nozzle <b>13</b> .
Froth insufficient or too runny.	Rotary knob <b>13/a</b> on inlet valve <b>13/b</b> not secure.	Press the rotary knob <b>13/a</b> securely into the inlet valve <b>13/b</b> .
	Blocked inlet valve <b>13/b</b> .	Clean inlet valve <b>13/b</b> .
	Unsuitable milk.	Use cold semi-skimmed milk.
Coffee is running a drop at a time.	Degree of grinding too fine.	Set coarser degree of grinding.
	Preground coffee too fine.	Use a coarser ground coffee.
Coffee has no “crema” (layer of froth).	Unsuitable type of coffee.	Change the type of coffee.
	Beans no longer fresh.	Use fresh beans.
	Degree of grinding not appropriate for coffee beans.	Optimise degree of grinding.
Grind unit is not grinding coffee beans.	Beans are not falling into the grinding unit (too oily).	Gently tap the bean container.
Descaling programme is not starting.	Current programming is set to: <i>FILTER YES/NEW</i> or <i>FILTER CHANGE</i> displayed.	Set programming to <i>FILTER NO/OLD</i> – Never descale with inserted filter
	System too hot.	Let out some of the hot water.
Cleaning programme does not start.	System too hot.	Let out some of the hot water.
	<i>FILTER CHANGE</i> displayed.	Change filter.

Fault	Cause	Remedial action
Grinding unit is making loud noise.	Foreign objects in the grinding unit (e.g. grit which also occurs in superior types of coffee).	Contact Hotline. <b>Note:</b> Preground coffee can still be prepared.
Display <b>ERROR 1</b>	Appliance too cold.	Wait until the appliance has warmed up to room temperature.
Display <b>ERROR 5</b> or <b>ERROR 8</b>	Technical fault.	Switch off the appliance for at least 10 seconds with the mains switch <b>9</b> .
<b>If faults cannot be eliminated, always call the Hotline!</b>		

## Guarantee

The guarantee conditions for this appliance are as defined by our representative in the country in which it is sold. Details regarding these conditions can be obtained from the dealer from whom the appliance was purchased. The bill of sale or receipt must be produced when making any claim under the terms of this guarantee.

Subject to changes.



---

# Sommaire

<b>Mise au rebut</b> .....	<b>48</b>
<b>Consignes impératives à respecter</b> .....	<b>49</b>
Consignes de sécurité .....	49
<b>Avant la première utilisation</b> .....	<b>50</b>
Remplissage du système .....	50
<b>Éléments de commande</b> .....	<b>51</b>
<b>Préparation du café</b> .....	<b>54</b>
Généralités .....	54
Utilisation de grains pour expresso/pour café .....	54
Réglage du moulin .....	55
Utilisation d'expresso en poudre/café en poudre .....	55
Préparation d'eau chaude .....	56
Vapeur servant à chauffer des boissons .....	56
Vapeur servant à faire mousser le lait .....	57
<b>Modification des réglages/ Programmation</b> .....	<b>58</b>
Programmation .....	58
Langue .....	59
Dureté de l'eau .....	59
Filtre .....	60
Température .....	60
Heure actuelle .....	61
Minuterie .....	62
Mode Economies d'énergie .....	62
Affichage du nombre de prélèvements .....	63
Fonction de réinitialisation (RESET) .....	63
<b>Messages du système</b> .....	<b>64</b>
<b>Nettoyage</b> .....	<b>65</b>
<b>Détartrage</b> .....	<b>68</b>
<b>Remédier soi-même aux petites pannes</b> .....	<b>70</b>
<b>Garantie</b> .....	<b>71</b>
<b>Deutsch</b> .....	<b>3</b>
<b>English</b> .....	<b>25</b>
<b>Italiano</b> .....	<b>72</b>
<b>Nederlands</b> .....	<b>95</b>
<b>Türkçe</b> .....	<b>117</b>

---

## Éléments de commande

- 1 Touche 
- 2 Touche de prélèvement **cafe**
- 3 Bouton rotatif servant à régler la quantité versée  
 / 
- 4 Ecran avec 4 touches de fonction (**4b**)
- 5 Bouton rotatif servant à régler la concentration du café  $\emptyset$
- 6 Touche de nettoyage **clean**
- 7 Touche de détartrage **calc**
- 8 Sélecteur de fonction (café, vapeur, eau chaude)
- 9 Interrupteur principal **0/I**
- 10 Bouton rotatif servant à régler le degré de mouture du café

---

## Pièces de l'appareil

- 11 Touche de déverrouillage du tiroir
- 12 Sortie du café, réglable en hauteur
- 13 Buse pivotante (mousse, vapeur, eau chaude) – va au lave-vaisselle
  - a Douille
  - b Buse
- 14 Porte d'accès à l'unité de passage
- 15 Compartiment pour café en poudre, avec couvercle = compartiment pour comprimé de nettoyage
- 16 Réservoir de café en grains avec couvercle protecteur de l'arôme
- 17 Filtre (accessoire en option)
- 18 Couvercle du réservoir d'eau
- 19 Réservoir d'eau amovible
- 20 Coupelle pour marc de café (va au lave-vaisselle)
- 21 Protection haut débit
- 22 Coupelle (pour l'eau résiduelle)
- 23 Grille
- 24 Contacts

---

## Mise au rebut



Pour connaître les consignes actuelles relatives à la mise au rebut, renseignez-vous auprès de votre revendeur ou de votre municipalité.

Cet appareil est estampillé conforme à la directive européenne 2002/96/CE sur les appareils électriques et électroniques usagés (waste electrical and electronic equipment – WEEE). Cette directive fixe le cadre, en vigueur sur tout le territoire de l'UE, d'une reprise et d'un recyclage des appareils usagés.



---

# Consignes impératives à respecter

Veuillez lire la présente notice d'instructions attentivement et entièrement, et la conserver.

Cet appareil est destiné à un usage domestique, à la préparation de quantités habituelles pour un ménage ; il n'est pas destiné à une utilisation professionnelle.

## **⚠ Risque d'électrocution**

Ne branchez et ne faites fonctionner le couvre-matelas chauffant que conformément aux indications figurant sur la plaque signalétique.

N'utilisez l'appareil que si son cordon d'alimentation et l'appareil lui-même ne présentent aucun dommage.

Ne faites marcher l'appareil que dans des locaux et à la température ambiante.

Éloignez les enfants de l'appareil. Surveillez-les pour les empêcher de jouer avec ce dernier.

Les personnes (enfants compris) souffrant d'un handicap physique, sensoriel ou mental, ou ne détenant pas l'expérience et les connaissances nécessaires, ne doivent pas utiliser l'appareil, sauf si quelqu'un les surveille au cours de cette opération ou si la personne responsable de leur sécurité leur a fourni des instructions relatives à son utilisation.

En cas de défaut, débranchez la fiche mâle de la prise de courant.

Ne plongez jamais l'appareil dans l'eau.

Les réparations sur l'appareil comme par ex. le remplacement d'un cordon d'alimentation défectueux, sont exclusivement réservées à notre service après-vente (SAV), ceci afin d'éviter tout risque.

Ne posez pas d'objets lourds sur le tiroir équipé de l'appareil.

N'introduisez jamais les doigts dans le moulin.

## **⚠ Risque de vous ébouillanter**

Ne saisissez la buse **13** que par la pièce en plastique.

Ne braquez jamais la buse **13** vers des personnes. Lorsque vous prélevez de la vapeur ou de l'eau chaude, la buse **13** peut émettre des projections au début.

## **⚠ Risque de blessures !**

Repoussez doucement le tiroir avec l'appareil afin de ne pas vous coincer ou écraser les doigts ou les mains.

---

## Consignes de sécurité

# Avant la première utilisation

## Généralités

Dans leurs réservoirs respectifs, ne versez que de l'eau pure et de préférence que des mélanges de cafés pour espresso et mélanges de cafés en grain pour cafetière tout automatique.

N'utilisez pas de grains de cafés enrobés d'un glaçage, caramélisés ou additionnés d'un produit quelconque contenant du sucre. Ces additifs bloqueraient le moulin.

Déterminez la dureté de l'eau à l'aide de la bande de contrôle ci-jointe. Si une valeur autre que 3 s'affiche pour la dureté, programmez l'appareil en conséquence après la mise en service (voir page 59).

Vous pouvez aussi vous renseigner sur la dureté de l'eau auprès de votre compagnie locale de distribution d'eau.

## Mise en service

- Poussez la touche **11** vers l'avant puis ouvrez le tiroir avec l'appareil.
- Branchez le cordon en spirale contre le châssis.
- Dans le réservoir d'eau **19**, versez de l'eau propre froide. Ne dépassez pas le repère «max».
- Versez les grains de café dans le réservoir **16** à cet effet.
- Amenez l'interrupteur principal **9** sur la position **I**.
- Poussez le tiroir pour le fermer.
- Réglez le sélecteur de fonctions **8** sur ☐.
- Appuyez sur la touche **1**.

**i** L'appareil est **prêt à fonctionner** une fois que les anneaux lumineux de la touche **1** et de la touche de prélèvement **café 2** s'allument en vert.

**Remarque :** lors de la première utilisation ou si l'appareil est resté assez longtemps sans servir, le café de la première tasse n'a pas tout son arôme ; mieux vaut jeter le contenu de la première tasse.

Pour des raisons liées à la fabrication il faudra, dans certains, lors de la première mise en service, remplir les conduites intérieures de l'appareil avec de l'eau :

- Appuyez sur la touche de prélèvement **café 2**.

C A F F E

## Remplissage du système

REPLIR // APPUYER  
SYSTEME // CAFE

SYSTEME  
REPLIT

## Réglage de la langue

SPRACHE  
DEUTSCH

Pour que l'écran affiche les messages dans l'une des langues disponibles, procédez comme suit :

- Appuyez pendant au moins 3 secondes sur la touche **P** de l'écran **4**.
- Appuyez sur la touche **P** jusqu'à ce que la mention clignote.
- A l'aide des touches **←** ou **→**, sélectionnez la langue voulue.
- Appuyez sur la touche **P** pour mémoriser la langue voulue.
- Appuyez sur la touche **exit**.

## Éléments de commande



### Interrupteur principal 9

L'interrupteur principal **9** situé au dos de l'appareil permet d'allumer et d'éteindre ce dernier.

Après enclenchement de l'interrupteur principal, l'anneau lumineux de la touche **1** s'allume en vert. L'appareil se trouve en mode Veille.

### Attention

*Pendant la marche de l'appareil, n'actionnez pas l'interrupteur principal.*

*N'éteignez l'appareil qu'une fois ce dernier revenu en mode «Veille».*

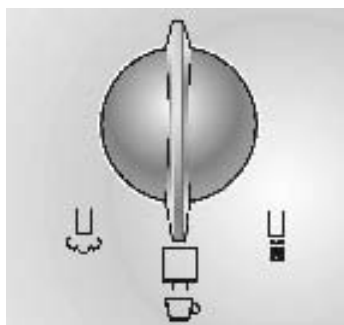

### Sélecteur de fonctions 8

En tournant le sélecteur de fonctions **8**, vous pouvez choisir entre le prélèvement de café, d'eau chaude ou de vapeur.

### **⚠** Risque de vous ébouillanter

*Après avoir réglé le sélecteur sur , des projections peuvent sortir.*

*La vapeur jaillissante est très chaude.*

CAFE

PRELEV.  
EAU

Les réglages s'affichent sur l'écran :

Prélèvement de café 

Prélèvement d'eau chaude 

APPAR. EN // ATTENT.  
CHAUFFE // VAPEUR

PRELEV.  
VAPEUR

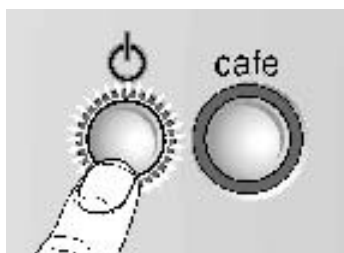
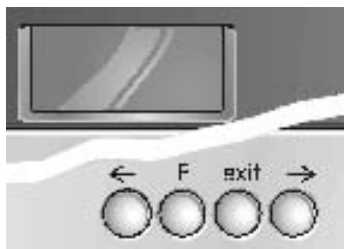

APPAR. EN  
CHAUFFE

RINÇAGE  
APPAREIL

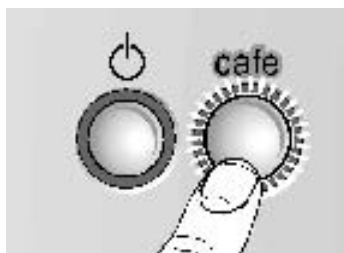

Prélèvement de vapeur ☽

Mentions s'affichant sur l'écran pendant l'échauffement bref qui précède le prélèvement de vapeur.

#### Ecran 4

L'écran **4** renseigne sur les réglages, les opérations en cours et les messages de l'appareil.

A la fabrication, l'appareil a été programmé sur des réglages standard lui permettant de fonctionner optimalement. Vous pouvez modifier ces réglages – Voir la section «Réglage/Programmation».

#### Touche ☽ 1

La touche ☽ **1** sert à enclencher l'appareil, à le mettre en veille.

Après que vous avez actionné la touche ☽ **1**, l'appareil chauffe puis se rince. L'anneau lumineux de la touche ☽ **1** clignote pendant cette opération.

L'appareil ne rince pas dans les cas suivants :

- S'il était encore chaud lorsque vous l'avez allumé ou
- Si vous n'avez pas prélevé de café avant de la ramener en Veille.

La séquence de chauffage et de rinçage s'affiche.

Pendant le prélèvement de café, touche ☽ **1** est assortie d'une fonction **Stop**. Le fait d'actionner la touche ☽ **1** stoppe le prélèvement prématurément.

**i** 4 heures après le dernier prélèvement, l'appareil lance automatiquement une séquence de rinçage et passe en mode Veille. Vous pouvez modifier ces réglages – Voir la section «Réglage/Programmation».

#### Touche de prélèvement **cafe 2**

Le fait d'appuyer sur la touche de prélèvement **cafe 2** vous permet de prélever un espresso ou du café. Pendant le prélèvement, l'anneau lumineux clignote en vert.

Le fait d'appuyer à nouveau sur la touche de prélèvement **cafe 2** vous permet d'interrompre prématurément le prélèvement de café.



ESPRESSO

2  
ESPRESSO

### Bouton rotatif servant à régler la quantité versée 3



Le bouton ☞ / ☜☞ **3** permet de régler la quantité de liquide.

Le fait de tourner le bouton rotatif en sens inverse des aiguilles d'une montre permet de choisir entre 6 quantités différentes :

PETIT EXPRESSO

ESPRESSO

PETIT CAFE

CAFE

GRAND CAFE

GRANT CAFE

Le fait de tourner le bouton rotatif dans le sens des aiguilles d'une montre permet de prélever chaque fois 2 tasses dans les 6 catégories suivantes :

2 PETITS EXPRESSO

2 ESPRESSO

2 PETITS CAFES

2 CAFES

2 GRANDS CAFES

2 GRANTS CAFES

Pour vous permettre de prélever 2 tasses, la sortie **12** a été équipée de deux buses de sortie.

### Bouton rotatif servant à régler la concentration du café 5 ☉

Le bouton rotatif ☉ **5** sert à sélectionner la quantité de café moulu :

TRES LEGER

LEGER

NORMAL

NORMAL PLUS

FORT

TRES FORT

La concentration choisie du café s'affiche sur l'écran :

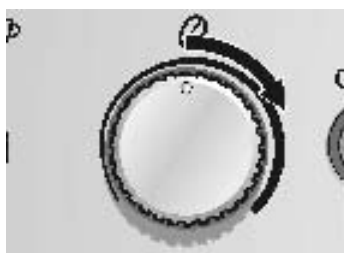

NORMAL  
PLUS

### Touche de nettoyage clean 6

### Touche de détartrage calc 7

Lorsqu'il faut nettoyer ou détartrer l'appareil, les anneaux lumineux de la touche de nettoyage **clean 6** et de la touche de détartrage **calc 7** s'allument en rouge. Voir la section «Nettoyage ou détartrage».

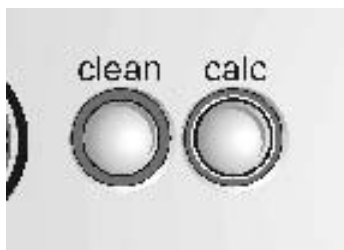

# Préparation du café

## Généralités

Cette cafetière et machine à expresso entièrement automatique moule le café avant la préparation de chaque café.

Utilisez de préférence des mélanges de grains adaptés aux machines à expresso ou aux cafetières entièrement automatiques. Rangez les grains de café au frais, dans un emballage hermétique et obturé ou surgelez-les. Vous pouvez moulinner les grains même encore surgelés.

## Utilisation de grains pour expresso/ pour café

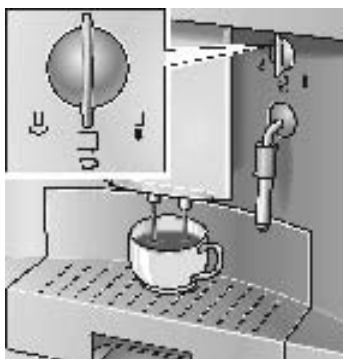

Réglez le sélecteur de fonctions **8** sur ☒.

- ☐ A l'aide du bouton rotatif ☐ / ☐☐ **3**, réglez la quantité de café et le nombre de tasses voulus.
- ☐ A l'aide du bouton rotatif ☐ **5**, choisissez la concentration du café.
- ☐ Placez la/les tasse(s) sous la sortie **12**. Si nécessaire, adaptez la hauteur de la sortie **12**.
- ☐ Appuyez sur la touche de prélèvement **café 2**.  
Le passage du café a lieu ensuite automatiquement.

**Un conseil :** si vous prélevez automatiquement 2 tasses, utilisez les réglages **FORT** ou **TRES FORT**.

- ☐ **i** Vous pouvez stopper prématurément le passage du café : appuyez pour ce faire à nouveau sur la touche de prélèvement **café 2** ou sur la touche ☐ **1**.

**Remarque :** Si sur l'écran apparaît la mention **AJOUTER GRAINS** bien que le réservoir de grains soit plein, cela signifie que le moulin doit se remplir automatiquement.

- ☐ Appuyez à nouveau sur la touche de prélèvement **café 2**.

## Réglage du moulin



- ❑ Le bouton rotatif de réglage de la finesse de mouture **10** permet de régler la finesse de la poudre de café.

### Attention

*Ne modifiez le réglage de la finesse de mouture que pendant que le moulin tourne ! Vous risqueriez sinon d'endommager l'appareil.*

- ❑ Poussez la touche **11** vers l'avant puis ouvrez le tiroir avec l'appareil.
- ❑ Appuyez sur la touche de prélèvement **café 2**.
- ❑ Tandis que le moulin tourne, tournez le bouton de la finesse de mouture dans le sens voulu :  
Les points les plus petits correspondent à la mouture la plus fine.



Les effets du réglage ne se sentent qu'au bout de la deuxième ou troisième tasse.

- ❑ Poussez le tiroir pour le fermer.
- ❑ Le bouton ☐ / ☐☐ **3** permet de régler la quantité de liquide à faire couler.
- ❑ Placez la/les tasse(s) sous la sortie **12**. Si nécessaire, adaptez la hauteur de la sortie **12**.
- ❑ Poussez la touche **11** en avant puis ouvrez le tiroir avec l'appareil.
- ❑ Dans le compartiment **15** à café en poudre, versez **une à deux cuillères** de mesure rases de café moulu moyen.

### Attention

*Ne versez pas de café en grain ou de café soluble !  
Versez au maximum le contenu de deux cuillères de mesure.*

- ❑ Fermez le couvercle obturant le compartiment de café en poudre **15**.
- ❑ Poussez le tiroir pour le fermer.
- ❑ Appuyez sur la touche de prélèvement **café 2**.



Pour prélever la tasse suivante de café en poudre, répétez cette opération.

**Remarque :** si vous ne prélevez pas de café dans les 90 secondes, la chambre de passage se vide automatiquement pour prévenir tout débordement. L'appareil se rince.

## Utilisation d'expresso en poudre/ café en poudre

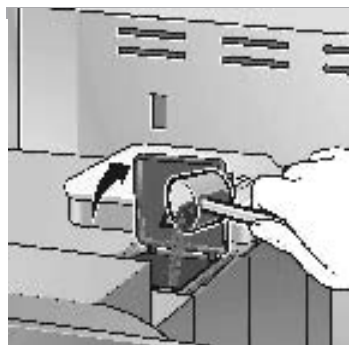

## Préparation d'eau chaude

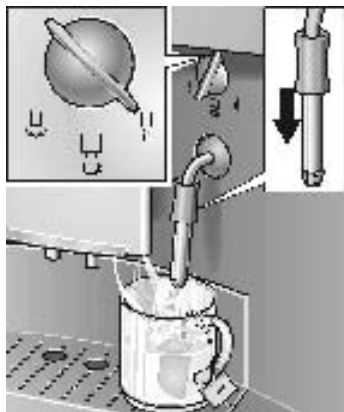

- Déplacez la douille **a** de la buse **13** vers le **bas**.
- Placez la tasse voulue sous la buse **13**.
- Réglez le sélecteur de fonctions **8** sur  puis remplissez la tasse.

### **⚠ Risque de vous ébouillanter**

*Après avoir réglé le sélecteur sur , des projections peuvent sortir.*

*La vapeur jaillissant est très chaude.*

*Ne touchez pas la buse **13** et ne la braquez pas sur des personnes.*

- Ramenez le sélecteur de fonctions **8** sur  ; la préparation d'eau chaude est terminée.

## Vapeur servant à chauffer des boissons

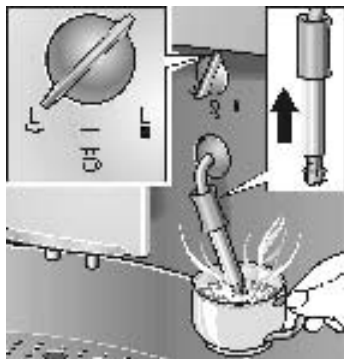

- Déplacez la douille **a** de la buse **13** vers le **haut**.
- Plongez la buse **13** dans le liquide à échauffer.
- Amenez **lentement** le sélecteur de fonctions **8** sur la position .  
L'appareil chauffe maintenant pendant env. 20 secondes. Ensuite, le liquide s'échauffe.

### **⚠ Risque de vous ébouillanter**

*Après avoir réglé le sélecteur sur , des projections peuvent sortir.*

*La vapeur jaillissant est très chaude.*

*Ne touchez pas la buse **13** et ne la braquez pas sur des personnes.*

- Ramenez le sélecteur de fonctions **8** sur  ; la préparation d'eau chaude est terminée.

**Remarque :** nettoyez la buse **13** immédiatement après qu'elle a refroidi.

Les résidus seraient difficiles à enlever.



## Vapeur servant à faire mousser le lait

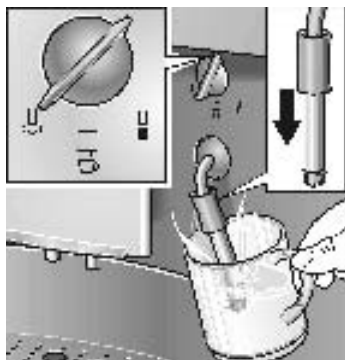

- Déplacez la douille **a** de la buse **13** vers le **bas**.
- Remplissez la tasse env. au  $\frac{1}{3}$  avec du lait.
- Plongez la buse **13** à env. 1 cm de profondeur dans le lait.
- Amenez **lentement** le sélecteur de fonctions **8** sur la position  $\text{☽}$ .  
L'appareil chauffe maintenant pendant env. 20 secondes.  
Ensuite, le lait se met à mousser.

### **⚠ Risque de vous ébouillanter**

*Après avoir réglé le sélecteur sur  $\text{☽}$ , des projections peuvent sortir.*

*La vapeur jaillissant est très chaude.*

*Ne touchez pas la buse **13** et ne la braquez pas sur des personnes.*

- Imprimez un mouvement circulaire lent à la tasse.
- Ramenez le sélecteur de fonctions **8** sur  $\text{☽}$  ;  
la préparation d'eau chaude est terminée.

**Remarque :** après que la buse **13** a refroidi, nettoyez-la immédiatement. Voir la section «Nettoyage/Nettoyage de la buse». Les résidus une fois secs sont difficiles à enlever et ils empêchent le lait de mousser correctement.

**Un conseil :** utilisez de préférence du lait froid ayant une teneur en matière grasse de 1,5 %.

---

# Modification des réglages/ Programmation

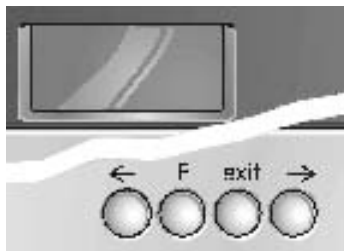

A la fabrication, l'appareil a été réglé de telle sorte qu'il permette de prélever du café sans programmation supplémentaire.

Pour modifier ces réglages de base, utilisez les touches de fonctions situées sous l'écran **4**.

- ← Touche de sélection
- P** Accès au mode Programmation  
Mémoire des réglages
- exit** Abandon de la programmation
- Touche de sélection

## Attention

*N'éteignez pas l'appareil pendant la programmation.*

*En pareil cas, l'appareil n'accepterait pas les modifications de réglage.*

---

## Programmation

Pour modifier les réglages de base, l'appareil doit être sous tension.

Pour modifier les réglages de base, l'appareil doit se trouver sous tension.

- Langue
- Dureté de l'eau
- Filtre
- Température
- Heure actuelle
- Fonction minuterie
- Mode Economies d'énergie

Dans ce chapitre, les réglages effectués à la fabrication figurent sur fond gris. Ci-contre un exemple.

SPRACHE DEUTSCH
--------------------

## Langue

SPRACHE  
DEUTSCH

Pour régler l'affichage des textes sur la langue voulue, procédez comme suit :

- Appuyez pendant au minimum 3 secondes sur la touche **P** de l'écran 4.
  - Appuyez sur la touche **P** jusqu'à ce que la mention clignote.
  - A l'aide des touches **←** ou **→**, sélectionnez la langue voulue.
  - Appuyez sur la touche **P** pour mémoriser le réglage.
  - Appuyez sur la touche **exit**. L'appareil est de nouveau prêt pour le prélèvement.
- i** Les messages sur écran sont disponibles dans les langues suivantes :

LANGUAGE  
ENGLISH

LANGUE  
FRANCAIS

LINGUA  
ITALIANO

IDIOMA  
ESPAÑOL

TAAI  
NEDERL.

SPRAK  
SVENSKA

JAZYK  
RUSSKIY

## Dureté de l'eau

DURETE  
DE LEAU 1

DURETE  
DE LEAU 2

DURETE  
DE LEAU 3

DURETE  
DE LEAU 4

- A l'aide des bandes-tests livrées d'origine, vérifiez la dureté de votre eau. Exemple :  
 = dureté 2
- Appuyez pendant au minimum 3 secondes sur la touche **P** de l'écran 4.
- A l'aide des touches **←** ou **→** choisissez **DURETE DE LEAU**.
- Appuyez sur la touche **P** jusqu'à ce que le chiffre de la mention clignote.
- A l'aide des touches **←** ou **→**, réglez l'appareil sur la dureté ainsi déterminée.
- Appuyez sur la touche **P** pour mémoriser le réglage.
- Appuyez sur la touche **exit**. L'appareil est de nouveau prêt pour le prélèvement.

**Remarque :** pour que le programme de détartrage fonctionne correctement, il est important que réglez l'appareil sur la dureté d'eau correcte.

Si le réseau d'eau de la maison est équipé d'un adoucisseur externe, ou si vous utilisez de l'eau déjà filtrée, réglez l'appareil sur **DURETE DE LEAU 1**.

## Filtre

FILTRE  
OUI/NEUF

FILTRE  
NON/ANCI

Nous proposons un filtre **17** comme accessoire en option (n° de réf. 461732) destiné au réservoir d'eau **19**. Respectez les instructions accompagnant le filtre **17**.

**i** Commencez par mettre le filtre **17** en place, puis modifiez ensuite le réglage de l'appareil.

- Appuyez pendant au minimum 3 secondes sur la touche **P** de l'écran **4**.
- A l'aide des touches ← ou →, choisissez **FILTRE**.
- Appuyez sur la touche **P** jusqu'à ce que la mention clignote.
- A l'aide des touches ← ou →, effectuez le réglage.
- Appuyez sur la touche **P** pour mémoriser le réglage.
- Appuyez sur la touche **exit**. L'appareil est de nouveau prêt pour le prélèvement.

**Remarque :** changez ou enlevez le filtre **17** usé dès que le message **CHANGER FILTRE** s'affiche sur l'écran! Si vous ne mettez pas de filtre neuf en place, réglez sur **FILTRE NON / ANCI**. et contrôlez la dureté de l'eau.

Cette fonction vous permet de régler la température du café.

- Appuyez pendant au minimum 3 secondes sur la touche **P** de l'écran **4**.
- A l'aide des touches ← ou →, choisissez **TEMP.**
- Appuyez sur la touche **P** jusqu'à ce que la mention clignote.
- A l'aide des touches ← ou →, effectuez le réglage.
- Appuyez sur la touche **P** pour mémoriser le réglage.
- Appuyez sur la touche **exit**. L'appareil est de nouveau prêt pour le prélèvement.

TEMP.  
NORMAL

TEMP.  
ELEVE

TEMP.  
MAXIMUM

## Heure actuelle

HEURE

--:--

HEURE

14:39

Cette fonction vous permet de mémoriser l'heure actuelle. Il le faut pour pouvoir utiliser la minuterie.

- Appuyez pendant au minimum 3 secondes sur la touche **P** de l'écran **4**.
- A l'aide des touches **←** ou **→**, choisissez **HEURE**.
- Appuyez sur la touche **P**, la mention des heures clignote.
- A l'aide des touches **←** ou **→**, effectuez le réglage.
- Appuyez à nouveau sur la touche **P**, la mention des minutes clignote.
- A l'aide des touches **←** ou **→**, effectuez le réglage.
- Appuyez sur la touche **P** pour mémoriser le réglage.
- Appuyez sur la touche **exit**. L'appareil est de nouveau prêt pour le prélèvement.

L'appareil ne mémorise pas le nouveau réglage de l'heure dans les cas suivants :

- Si vous débranchez la fiche mâle de la prise de courant.
- Si vous éteignez l'appareil par son interrupteur principal **9**.
- Si une coupure de courant se produit.

Dans ce cas, vous devrez programmer à nouveau l'heure actuelle.

## Minuterie

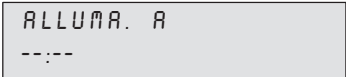

ALLUM. A  
---:--



ALLUM. A  
07:45

Cette fonction vous permet de régler l'heure à laquelle l'appareil doit s'enclencher automatiquement.

- Appuyez pendant au minimum 3 secondes sur la touche **P** de l'écran 4.
- A l'aide des touches ← ou → choisissez ALLUM. A.
- Appuyez sur la touche **P**, la mention des heures clignote.
- A l'aide des touches ← ou →, effectuez le réglage.
- Appuyez à nouveau sur la touche **P**, la mention des minutes clignote.
- A l'aide des touches ← ou →, effectuez le réglage.
- Appuyez sur la touche **P** pour mémoriser le réglage.
- Appuyez sur la touche **exit**. L'appareil est de nouveau prêt pour le prélèvement.

Pour désactiver le réglage :

- A l'aide des touches ← ou →, réglez l'heure sur ---:--.

**Remarque :** pour pouvoir utiliser cette fonction, vous devrez préalablement avoir réglé l'appareil sur l'heure actuelle.

- i** Même si une coupure de courant se produit ou si vous actionnez l'interrupteur principal **9**, l'appareil conserve en mémoire l'heure à laquelle il doit exécuter cette fonction.

## Mode Economies d'énergie



ETEINT  
4 HR



ETEINT  
2 HR

Cette fonction permet de régler le nombre d'heures au bout duquel il doit, après le dernier prélèvement, se mettre en mode Veille.

- Appuyez pendant au minimum 3 secondes sur la touche **P** de l'écran 4.
- A l'aide des touches ← ou → choisissez ETEINT.
- Appuyez sur la touche **P**, la mention des heures clignote.
- A l'aide des touches ← ou →, effectuez le réglage.
- Appuyez sur la touche **P** pour mémoriser le réglage.
- Appuyez sur la touche **exit**. L'appareil est de nouveau prêt pour le prélèvement.

- i** Même si une coupure de courant se produit ou si vous actionnez l'interrupteur principal **9**, l'appareil conserve en mémoire le nombre d'heures au bout duquel il doit s'éteindre.

---

## Affichage du nombre de prélèvements



PASSAGE  
- - - 86

Cette fonction vous renseigne sur le nombre de prélèvement d'expresso, de café et de café en poudre. L'appareil les compte automatiquement.

- Appuyez pendant au minimum 3 secondes sur la touche **P** de l'écran 4.
- A l'aide des touches ← ou →, choisissez **PASSAGE**.
- Appuyez sur la touche **exit**. L'appareil est de nouveau prêt pour le prélèvement.
- i** Vous ne pouvez pas modifier le nombre affiché.

---

## Fonction de réinitialisation (RESET)

### Possible uniquement en mode «Veille»

- Appuyez simultanément sur les touches ← et → pendant 3 secondes minimum. Cette action efface tous les réglages que vous aviez effectué par le passé.

# Messages du système

L'appareil affiche sur l'écran **4** les opérations en cours et les messages.

	Signification	Remède
<b>AJOUTER EAU</b>	Manque d'eau.	Versez de l'eau fraîche et propre dans le réservoir d'eau <b>19</b> .
	<b>Remarque :</b> il reste toujours une petite quantité d'eau dans le réservoir d'eau <b>19</b> .	
	Le réservoir d'eau <b>19</b> manque ou n'a pas été correctement mis en place.	Mettez le réservoir d'eau <b>19</b> en place.
<b>AJOUTER GRAINS</b>	Manque de grains de café.	Versez les grains de café dans le réservoir <b>16</b> à cet effet.
	<b>Remarque :</b> la mention <b>AJOUTER GRAINS</b> reste affichée jusqu'à ce que vous préleviez à nouveau du café.	
<b>REEMPLIR // APPUYER SYSTEME // CAFE</b>	Le circuit d'eau est vide dans l'appareil.	Appuyez sur la touche de prélèvement <b>café 2</b> .
<b>SYSTEME TR.CHAUD</b>	Le système a chauffé en raison du prélèvement de vapeur.	Prélevez de l'eau chaude  pour faire refroidir le circuit.
<b>VIDER BACS</b>	Le bac <b>22</b> et le bac à marc de café <b>20</b> sont pleins ou les contacts <b>24</b> se sont salis.	Retirez le bac <b>22</b> et le bac à marc de café <b>20</b> , videz-les puis remettez-les en place. Nettoyez les contacts <b>24</b> puis séchez-les.
<b>BACS ABSENTS</b>	Le bac <b>22</b> et le bac à marc de café <b>20</b> manquent.	Mettez le bac <b>22</b> et le bac à marc de café <b>20</b> en place.
<b>NETTOYER APPAREIL</b>	L'anneau lumineux de la touche de nettoyage <b>clean 6</b> est allumé en rouge.	Exécutez le programme de nettoyage – Voir la section «Nettoyage».
<b>APPAREIL ENTARTRE</b>	L'anneau lumineux de la touche de détartrage <b>calc 7</b> est allumé en rouge.	Exécutez le programme de détartrage – Voir la section «Détartrage».



	Signification	Remède
FILTRE CHANGER	Le filtre <b>17</b> perd son effet au bout de 400 prélèvements ou d'env. 2 mois de service.	Changez le filtre <b>17</b> (n° de réf.-Nr. 46 1732) ou continuez de faire marcher l'appareil sans le filtre <b>17</b> . Modifiez les réglages.
FERMER LA PORTE	La porte donnant accès à l'unité de passage <b>14</b> n'est pas fermée.	Fermez la porte d'accès à l'unité de passage <b>14</b> .
OUVERTUR SUR CAFÉ		Réglez le sélecteur de fonctions <b>8</b> sur ☐.
	<b>Remarque :</b> pendant que les mentions suivantes <b>AJOUTER EAU, FERMER LA PORTE, VIDER BACS</b> ou <b>BACS ABSENTS</b> s'affichent sur l'écran, <b>vous ne pouvez pas</b> prélever de café.	

## Nettoyage

### Nettoyage quotidien

#### ⚠ Risque d'électrocution !

*Avant de nettoyer l'appareil, débranchez la fiche mâle de la prise de courant*

#### Attention

*N'utilisez jamais de produits récurants.*

*Ne plongez jamais l'appareil dans l'eau.*

*N'utilisez jamais de nettoyeur à vapeur !*

- Essuyez le corps de l'appareil avec un chiffon humide.
- Rincez le réservoir d'eau **19** puis remplissez-le d'eau fraîche.
- Retirez le bac **22** et le bac **20** à marc de café puis videz-les. Seul le bac **20** à marc de café peut se laver au lave-vaisselle.
- Nettoyez les contacts.
- Essuyez le compartiment intérieur de l'appareil (les bacs) ou passez le à l'aspirateur.

**Remarque :** si vous enclenchez l'appareil froid par la touche **1** ou si vous le mettez en mode Veille après prélèvement de café, il se rince automatiquement. L'appareil se nettoie donc de lui-même.

## Programme de nettoyage

NETTOYER  
APPAREIL

Si l'anneau lumineux de la touche de nettoyage **clean 6** s'allume lorsque vous allumez l'appareil, et si sur l'écran **4** s'affiche la mention **NETTOYER APPAREIL**, nettoyez-le le plus rapidement possible.

Pour le nettoyer, utilisez la pastille de nettoyage ci-jointe.

**Ne mettez la pastille de nettoyage qu'après que l'appareil vous l'a demandé.** Ces pastilles ont été spécialement développées pour cet appareil et sont disponibles auprès du service après-vente (sous le n° de réf. 31 0655).

**i** Pendant le programme de nettoyage, l'anneau lumineux de la touche de nettoyage **clean 6** clignote.

### Attention

*N'interrompez en aucun cas le programme de nettoyage.  
Ne buvez jamais les liquides de détartrage !  
Ne mettez en aucun cas de pastille de détartrage  
ou d'autres produits détartrants.*

Pendant toute la durée du programme de nettoyage, soit 15 minutes environ, les séquences et instructions s'affichent sur **4** l'écran.

NETTOYER // APPAREIL // CAFE

### Lancement du programme de nettoyage

- Remplissez complètement le réservoir **19**.
- Ouvrez sur la touche **clean 6** pendant au minimum **3 secondes**.
- Videz le bac **22** et le bac **20** à marc de café puis remettez-les en place.

VIDER  
BACS

APPAREIL  
NETTOYER.

**Remarque :** l'appareil se nettoie automatiquement. Attendez (1 minute env.) que le message suivant s'affiche sur l'écran.

- Poussez la touche **11** en avant puis ouvrez le tiroir avec l'appareil.
- Ouvrez le couvercle obturant le compartiment de café en poudre **15**.
- Mettez **une** pastille de nettoyage dans le compartiment **15**.
- Fermez le couvercle obturant le compartiment de café en poudre **15**.
- Poussez le tiroir pour le fermer.
- Appuyez sur la touche de prélèvement **café 2**.

AJOUTER // PASTILLE // FERMER  
COUVERCLE

APPUYER  
CAFE

APPAREIL  
NETTOYER.

**Remarque :** l'appareil se nettoie automatiquement. Attendez (1 minute env.) que le message suivant s'affiche sur l'écran.

VIDER  
BACS

CAFE

- ❑ Videz le bac **22** et le bac **20** à marc de café puis remettez-les en place.

Le programme de nettoyage est terminé. L'anneau lumineux de la touche de nettoyage **clean 6** s'éteint. L'appareil est de nouveau prêt à fonctionner.

## Nettoyage de la buse

### Attention

*Nettoyez la buse **13** après chaque utilisation.*

- ❑ Placez un récipient approprié sous la buse **13**.
- ❑ Réglez le sélecteur de fonctions **8** sur .

### **⚠** Risque de vous ébouillanter

*Après avoir réglé le sélecteur sur , des projections peuvent sortir.*

*Ne touchez pas la buse **13** et ne la braquez pas sur des personnes.*

- ❑ Réglez le sélecteur de fonctions **8** sur .
- ❑ Essuyez la surface de la buse **13** après qu'elle a refroidi.
- ❑ Démontez la buse **13** pour la nettoyer à fond.

Pour ce faire

- ❑ Dévissez la buse **13/b** à l'aide d'une pièce de monnaie.
- ❑ Nettoyez bien notamment la pointe de la buse, en vous servant d'une brosse et d'un objet pointu.
- ❑ Nettoyez toutes les pièces à l'eau chaude et avec du produit à vaisselle, nettoyez à l'eau claire puis séchez (elles sont adaptées au lave-vaisselle).

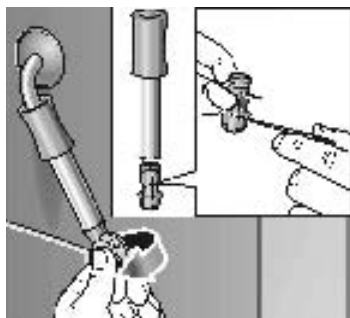

# Détartrage

APPAREIL  
ENTARTRE

Si, lorsque l'appareil se trouve sous tension, l'anneau lumineux de la touche **calc 7** s'allume en rouge et si la mention **APPAREIL ENTARTRE** s'affiche sur l'écran, vous devez le détartrer sans délai. Si vous ne détartrerez pas l'appareil en suivant les instructions, il risque de s'endommager.

## Attention

*Ne détartrez jamais l'appareil avec du vinaigre ou avec des produits à base de vinaigre.*

*N'utilisez pas de pastilles de nettoyage.*

*N'interrompez jamais le programme de détartrage.*

*Ne buvez jamais les liquides de détartrage !*

**i** Un produit de détartrage a été livré d'origine avec l'appareil. Après du service après-vente, vous pouvez vous procurer des produits appropriés (n° de réf. 31 0451), spécialement développés pour cet appareil.

**i** L'anneau lumineux de la touche de détartrage **calc 7** clignote pendant le déroulement du programme de détartrage.

FILTRE  
NON/ANCI

## Attention

Le programme de détartrage ne démarre qu'en présence de la programmation **FILTRE NON/ANCI**.

Ne détartrerez en aucun cas avec le filtre en place.

APPAREIL  
ENTARTRE // CAFE

Pendant la durée du programme de détartrage, soit env. 35 minutes, les opérations et les instructions s'affichent sur l'écran **4**.

Les temps indiqués peuvent différer.

## Lancer le programme de détartrage

- Appuyez sur la touche de détartrage **calc 7** **et maintenez-la appuyée pendant au moins 3 secondes.**
- Videz le bac **22** et le bac **20** à marc de café puis remettez-les en place.
- Remplissez le réservoir **19** avec de l'eau puis rajoutez le produit détartrant. Quantité totale de liquide 0,5 litres  
ou
- Versez le mélange de détartrage prêt à utiliser (0,5 litres).

VIDER  
BACS

AJOUTER // OUVERTUR  
ANTICALC // SUR EAU

APPAREIL  
DETARTR.

OUVERTUR  
SUR CAFE

APPAREIL  
DETARTR.

VIDER  
BACS

AJOUTER  
EAU

OUVERTUR  
SUR EAU

APPAREIL  
DETARTR.

OUVERTUR  
SUR CAFE

APPAREIL  
DETARTR.

VIDER // NETTOYER  
BACS // CONTACTS

RINCAGE  
APPAREIL

CAFE

- Placez un récipient suffisamment grand sous la buse **13**.
- Réglez le sélecteur de fonctions **8** sur .

**Remarque :** l'appareil démarte automatiquement. La solution détartrante coule périodiquement dans le récipient de récupération. Attendez (env. 10 minutes) que l'instruction suivante s'affiche sur l'écran **4**.

- Réglez le sélecteur de fonctions **8** sur .

**Remarque :** l'appareil démarte automatiquement. La solution détartrante coule périodiquement dans le bac **22**. Attendez (env. 10 minutes) que l'instruction suivante s'affiche sur l'écran **4**.

- Videz le bac **22** et le bac **20** à marc de café puis remettez-les en place.
- Rincez le réservoir d'eau **19**, remplissez-le d'eau propre jusqu'au repère **max** puis remettez-le en place.
- Videz le récipient de récupération puis remettez-le sous la buse **13**.
- Réglez le sélecteur de fonctions **8** sur .

**Remarque :** l'appareil se rince automatiquement. L'eau coule périodiquement dans le récipient de récupération. Attendez (env. 4 minutes) que l'instruction suivante s'affiche sur l'écran **4**.

- Réglez le sélecteur de fonctions **8** sur .

**Remarque :** l'appareil se rince automatiquement. L'eau coule périodiquement dans le bac **22**. Attendez (env. 4 minutes) que l'instruction suivante s'affiche sur l'écran **4**.

- Videz le bac **22** et le bac **20** à marc de café.
- Nettoyez les contacts **24** puis séchez-les.
- Remettez le bac **22** et le bac **20** à marc de café en place.
- Essuyez les projections de liquide sur la buse **13** et sur l'appareil.



**Remarque :** l'appareil se rince automatiquement.

Le détartrage est terminé. L'anneau lumineux de la touche de détartrage **calc 7** s'éteint. L'appareil est de nouveau prêt à fonctionner.

## Vidanger l'eau chaude

SYSTEME  
TR.CHAUD

Le programme de détartrage a besoin au début que l'eau soit à une certaine température. Si cette eau est trop chaude, commencez par la vidanger.

- Placez un récipient approprié sous la buse **13**.
- Réglez le sélecteur de fonctions **8** sur .  
L'eau coule dans le récipient de récupération.
- Réglez le sélecteur de fonctions **8** sur .

La température requise est atteinte. Vous pouvez commencer l'opération de détartrage.

## Remédier soi-même aux petites pannes

Dérangement	Cause	Remède
La mention <b>AJOUTER GRAINS</b> s'affiche bien que le réservoir de grains de café soit plein.	Le moulin ne s'est pas encore rempli automatiquement.	Appuyez encore une fois sur la touche de prélèvement de café <b>cafe 2</b> .
Impossible de prélever de l'eau chaude ou de la vapeur.	La buse <b>13</b> est bouchée.	Nettoyez la buse <b>13</b> à fond.
Trop peu de mousse ou mousse trop liquide.	La manette <b>13/a</b> n'est pas bien fixée contre le robinet d'aspiration <b>13/b</b> .	Enfoncez la manette <b>13/a</b> fermement dans le robinet d'aspiration <b>13/b</b> .
	Robinet d'aspiration <b>13/b</b> bouché.	Nettoyez le robinet d'aspiration <b>13/b</b> .
	Le lait ne convient pas.	Utilisez du lait avec une teneur de 1,5 % en matières grasses.
Le café ne coule que par gouttes.	Degré de mouture trop fin.	Réglez sur une mouture plus grossière.
	Café en poudre trop fin.	Utilisez un café en poudre plus grossier.
Le café n'a pas de couche de mousse.	Variété de café inadéquate.	Changez de variété de café.
	Les grains ont été torréfiés il y a trop longtemps.	Utilisez des grains frais.
	Degré de mouture inadapté aux grains de café.	Optimisez le degré de mouture.
Le moulin ne moule pas les grains de café.	Les grains ne tombent pas dans le moulin (trop gras).	Tapez légèrement sur le réservoir de grains.

Dérangement	Cause	Remède
Le programme de détartrage ne démarre pas.	L'appareil est actuellement programmé sur <b>FILTRE</b> <b>DEUXIÈME</b> ou la mention <b>CHANGER FILTRE</b> s'est affichée sur l'écran.	Réglez le programme sur <b>FILTRE NORMAL</b> . Ne détartrez jamais avec le filtre en place.
	Système trop chaud.	Prélevez de l'eau chaude.
Le programme de nettoyage ne démarre pas.	Système trop chaud.	Prélevez de l'eau chaude.
	La mention <b>CHANGER FILTRE</b> s'affiche.	Changez le filtre.
Le moulin est bruyant.	Présence de corps étrangers dans le moulin (par ex. de petites pierres, présentes aussi parfois dans les variétés de café haut de gamme).	Contactez la hotline. <b>Remarque :</b> vous pouvez continuer de préparer du café en poudre.
Mention <b>ERROR 1</b>	L'appareil est trop froid.	Attendez que l'appareil se retrouve à la température ambiante.
Mention <b>ERROR 5</b> ou <b>ERROR 8</b>	Dérangement technique.	A l'aide de l'interrupteur principal <b>9</b> , éteignez l'appareil pendant 10 secondes minimum.
<b>Si vous ne parvenez pas à supprimer les dérangements, appelez impérativement la hotline !</b>		

## Garantie

Les conditions de garantie applicables sont celles publiées par notre distributeur dans le pays où a été effectué l'achat. Le revendeur chez qui vous vous êtes procuré l'appareil fournira les modalités de garantie sur simple demande de votre part. En cas de recours en garantie, veuillez toujours vous munir de la preuve d'achat.

Sous réserve de modifications.

---





# Indice

<b>Smaltimento</b> .....	<b>73</b>
<b>Osservare assolutamente</b> .....	<b>74</b>
Istruzioni di sicurezza .....	74
<b>Al primo uso</b> .....	<b>75</b>
Riempire il sistema .....	75
<b>Elementi di comando</b> .....	<b>76</b>
<b>Preparazione</b> .....	<b>79</b>
Generali .....	79
Usare grani per espresso/per caffè .....	79
Regolare il sistema di macina .....	79
Usare polvere per espresso/caffè .....	80
Preparare l'acqua calda .....	80
Vapore per riscaldare bevande .....	81
Vapore per schiumare il latte .....	81
<b>Modificare le regolazioni/Programmare</b> .....	<b>82</b>
Programmare .....	82
Lingua .....	83
Durezza dell'acqua .....	83
Filtro .....	84
Temperatura .....	84
Ora attuale .....	85
Timer .....	85
Modalità risparmio energetico .....	86
Indicazione delle operazioni .....	86
Funzione RESET .....	86
<b>Messaggi del sistema</b> .....	<b>87</b>
<b>Pulizia</b> .....	<b>88</b>
<b>Decalcificare</b> .....	<b>91</b>
<b>Eliminare da soli piccoli guasti</b> .....	<b>93</b>
<b>Garanzia</b> .....	<b>94</b>
<b>Deutsch</b> .....	<b>3</b>
<b>English</b> .....	<b>25</b>
<b>Français</b> .....	<b>47</b>
<b>Nederlands</b> .....	<b>95</b>
<b>Türkçe</b> .....	<b>117</b>



---

## Elementi di comando

- 1 Pulsante 
- 2 Pulsante erogazione **cafe**
- 3 Manopola per la regolazione della quantità  / 
- 4 Display con pulsanti funzione (4b)
- 5 Manopola per regolazione densità del caffè 
- 6 Pulsante pulizia **clean**
- 7 Pulsante decalcificazione **calc**
- 8 Selettore funzioni (caffè, vapore, acqua calda)
- 9 Interruttore di rete **0/I**
- 10 Manopola grado di macinazione caffè
- 11 Pulsante di sblocco dell'elemento estraibile
- 12 Uscita caffè regolabile in altezza
- 13 Getto orientabile (schiuma, vapore, acqua calda) – lavabile in lavastoviglie
  - a manicotto
  - b ugello
- 14 Sportello del bollitore
- 15 Pozzetto per caffè in polvere con coperchio = pozzetto per compressa di pulizia
- 16 Contenitore caffè in grani con coperchio salva-aroma
- 17 Filtro (accessorio speciale)
- 18 Coperchio per serbatoio acqua
- 19 Serbatoio acqua amovibile
- 20 Piattello per fondi di caffè (lavabile in lavastoviglie)
- 21 Protezione antitravasamento
- 22 Piattello (per acqua residua)
- 23 Griglia
- 24 Contatti

---

## Parti dell'apparecchio

---

## Smaltimento



Informarsi sulle attuali vie per la rottamazione presso il proprio rivenditore specializzato o presso la propria amministrazione comunale.

Questo apparecchio è contrassegnato conformemente alla Direttiva europea 2002/96/CE Rifiuti di apparecchiature elettriche ed elettroniche (waste electrical and electronic equipment – WEEE). La direttiva stabilisce il quadro generale per un ritiro e recupero valido in tutte l' UE.

---

# Osservare assolutamente

Leggere attentamente le istruzioni per l'uso e conservarle!  
Questo apparecchio è destinato all'uso domestico ed alla lavorazione di quantità usuali per la famiglia, non all'impiego professionale.

---

## Istruzioni di sicurezza

### **⚠ Pericolo di scossa elettrica!**

Collegare ed usare l'apparecchio solo secondo le indicazioni sulla targhetta d'identificazione.

Utilizzare solo se il cavo di alimentazione e l'apparecchio non presentano danni.

Usare l'apparecchio solo in ambienti interni a temperatura ambiente.

Tenere i bambini lontano dall'apparecchio. Sorvegliare i bambini, per impedire che giochino con l'apparecchio.

Non consentire l'uso dell'apparecchio a persone (anche bambini) con ridotta percezione sensoriale o ridotte capacità mentali oppure con carenti esperienze e conoscenze, a meno che non siano sorvegliate o non siano state istruite all'uso dell'apparecchio da una persona responsabile della loro sicurezza.

In caso di guasto estrarre immediatamente la spina d'alimentazione.

Non immergere mai l'apparecchio nell'acqua.

Per evitare pericoli, le riparazioni all'apparecchio, come per es. la sostituzione del cavo di alimentazione danneggiato, devono essere eseguite solo dal nostro servizio assistenza clienti.

Non utilizzare l'elemento estraibile dell'apparecchio come appoggio per oggetti pesanti, né sottoporlo a sovraccarico.

Non introdurre le mani nella macina.

### **⚠ Pericolo di scottature!**

Afferrare il tubo del getto **13** solo sulla parte di plastica.

Non rivolgere mai il tubo del getto **13** verso persone!

Dopo l'erogazione di vapore o acqua calda, all'inizio il getto **13** può emettere spruzzi.

### **⚠ Pericolo di ferite!**

Spingere con precauzione l'estraibile con l'apparecchio nel suo alloggiamento. Evitare che le dita o le mani possano essere strette o schiacciate.

# Al primo uso

## Generali

Introdurre nei relativi contenitori solo acqua potabile e preferibilmente miscele di caffè in grani per macchine da caffè espresso o macchine automatiche.

Non utilizzare caffè in grani glassati, caramellati o trattati con altri additivi contenenti zucchero. Questi otturano il sistema di macina.

Accertare la durezza dell'acqua impiegata con l'acclusa cartina di prova. Se è visualizzato un valore diverso dal grado di durezza 3, dopo la messa in funzione programmare adeguatamente l'apparecchio (vedi pagina 83).

Il valore di durezza dell'acqua può essere richiesto alla locale azienda di distribuzione.

## Messa in funzione

- Spingere in avanti il pulsante **11** ed estrarre l'elemento con l'apparecchio.
- Inserire il cavo a spirale nel telaio.
- Riempire il serbatoio dell'acqua **19** con acqua potabile fredda. Non superare il riferimento «max».
- Riempire il contenitore grani **16** con caffè in grani.
- Disporre l'interruttore principale **9** su **I**.
- Reinserrire l'elemento estraibile.
- Ruotare il selettore funzioni **8** su ☐.
- Premere il pulsante **1**.

**i** L'apparecchio è **pronto per il funzionamento** quando gli anelli luminosi del pulsante **1** e del pulsante di erogazione **cafe 2** verde sono accesi.

**Nota:** al primo uso, oppure se l'apparecchio è rimasto inutilizzato per lungo tempo, la prima tazza di caffè è ancora priva del pieno aroma e non dovrebbe essere bevuta.

## Riempire il sistema

Per motivi di fabbricazione, in singoli casi alla prima messa in funzione il sistema di tubi dell'acqua nell'apparecchio deve essere ancora riempito.

- Premere il pulsante di erogazione **cafe 2**.

CAFFÈ

RIEMPIRE // SPINGERE  
SISTEMA // CAFE

SISTEMA  
CARICA

## Impostare la lingua

SPRACHE  
DEUTSCH

Per impostare nel display la lingua desiderata fra quelle disponibili:

- Premere il pulsante **P** del display **4** almeno per 3 secondi.
- Premere il pulsante **P** finché l'indicazione non lampeggia.
- Selezionare con ← oppure → la lingua desiderata.
- Premere il pulsante **P** per salvare la lingua.
- Premere il pulsante **exit**.

## Elementi di comando



### Interruttore principale 9

L'interruttore principale **9** sul lato posteriore dell'apparecchio inserisce o disinserisce l'alimentazione elettrica.

Dopo avere inserito l'interruttore, si accende l'anello luminoso del pulsante **1** verde. L'apparecchio è in «stand-by» (pronto per il funzionamento).

### Attenzione

*Non azionare l'interruttore durante il funzionamento. Spegnere l'apparecchio solo quando è in condizione di «stand-by».*

### Selettore funzioni 8

Ruotando il selettore delle funzioni **8** si può selezionare l'erogazione di caffè, acqua calda o vapore.

### ⚠ Pericolo di scottature!

*Dopo la regolazione su ☺, possibile emissione di spruzzi. Il vapore emesso è molto caldo.*

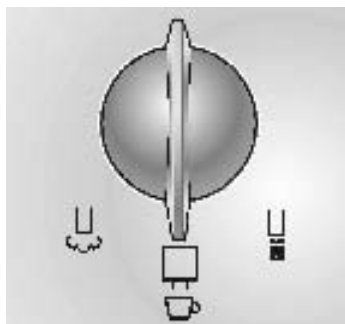

CAFFÈ

EROGAZ.  
ACQUA

APPARECC // ATTENZ.  
RISCALDA // VAPORE

EROGAZ.  
VAPORE

Le regolazioni sono visualizzate nel display:

Erogazione caffè ☺

Erogazione acqua calda ☹

Erogazione vapore ☽

Indicazioni del display durante il breve riscaldamento per l'erogazione del vapore.

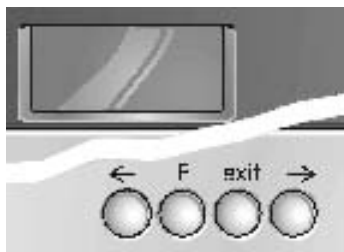

## Display 4

Il display **4** visualizza le regolazioni, le operazioni in corso ed i messaggi dell'apparecchio.

L'apparecchio è programmato all'origine con regolazioni standard per un funzionamento ottimale. Queste regolazioni possono essere modificate – vedi capitolo «Regolare/Programmare».

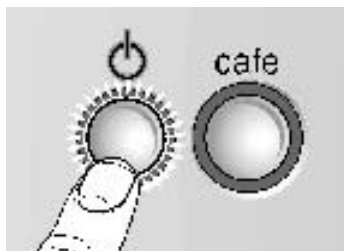

## Con il pulsante $\text{⏻}$ 1

Con il pulsante  $\text{⏻}$  **1** si accende l'apparecchio oppure lo si rimette in condizione di «Stand-by».

Dopo avere premuto il pulsante  $\text{⏻}$  **1** l'apparecchio riscalda ed infine esegue il lavaggio. Durante l'operazione l'anello luminoso del pulsante  $\text{⏻}$  **1** lampeggia.

L'apparecchio non esegue il risciacquo quando:

- al momento dell'accensione è ancora caldo oppure
- prima della commutazione alla condizione di «Stand-by» non era stato erogato nessun caffè.

Riscaldamento e risciacquo sono visualizzati nel display.

APPARECC  
RISCALDA

LAV. AUT.  
APPARECC

Durante l'erogazione del caffè al pulsante  $\text{⏻}$  **1** è assegnata una funzione di **stop**. Attivando il pulsante  $\text{⏻}$  **1** l'operazione viene interrotta anzi tempo.

**i** 4 ore dopo l'ultima erogazione l'apparecchio avvia automaticamente un'operazione di lavaggio e passa in condizione di «stand-by. Queste regolazioni possono essere modificate – vedi capitolo «Regolare/Programmare».

## Pulsante erogazione **cafe 2**

Premendo il pulsante per l'erogazione del **cafe 2** è possibile l'erogazione di espresso o di caffè. Durante l'erogazione l'anello luminoso verde lampeggia.

Premendo di nuovo il pulsante di erogazione **cafe 2** s'interrompe anzi tempo l'erogazione del caffè.

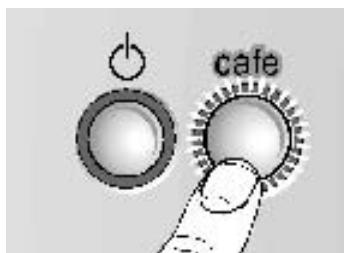

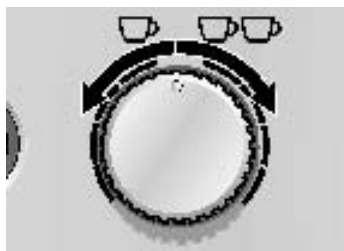

ESPRESSO

2  
ESPRESSI

### Manopola per la regolazione della quantità 3

☐ / ☐☐

Con la manopola ☐ / ☐☐ 3 si regola la quantità di caffè.

Ruotando la manopola in senso antiorario è possibile una scelta di 6 possibilità fra:

PICCOLO ESPRESSO

ESPRESSO

PICCOLO CAFFÈ'

CAFFÈ'

GRANDE CAFFÈ'

MAXI CAFFÈ'

Ruotando la manopola in senso orario è possibile una scelta di 6 possibilità rispettivamente di 2 tazze fra:

2 PICCOLI ESPRESSI

2 ESPRESSI

2 PICCOLI CAFFÈ'

2 CAFFÈ'

2 GRANDI CAFFÈ'

2 MAXI CAFFÈ'

Per erogare 2 tazze, l'uscita **12** dispone di due ugelli di uscita.



NORMALE  
PLUS

### Manopola per la regolazione della densità del caffè 5 ☉

Con la manopola ☉ 5 si seleziona la quantità di caffè in polvere.

MOLTO LEGGERO

LEGGERO

NORMALE

NORMALE PLUS

FORTE

MOLTO FORTE

La densità di caffè scelta è visualizzata nel display:

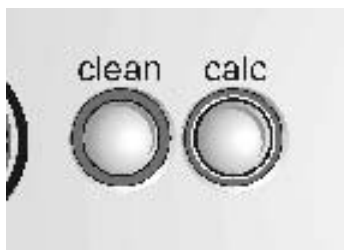

### Pulsante pulizia clean 6

### Pulsante decalcificazione calc 7

Premendo il pulsante di lavaggio **clean 6** o il pulsante di decalcificazione **calc 7**, si illumina l'anello luminoso con luce rossa solo quando l'apparecchio deve essere lavato o decalcificato – vedi capitolo «Lavaggio» o «Decalcificazione».

# Preparazione

## Generali

Questa macchina automatica per espresso/caffè macina caffè fresco per ogni bollitura.

Usare preferibilmente miscele di caffè per espresso oppure per macchine automatiche. Conservare il caffè al fresco e chiuso ermeticamente oppure surgelarlo. I chicchi di caffè possono essere macinati anche surgelati.

## Usare grani per espresso/per caffè

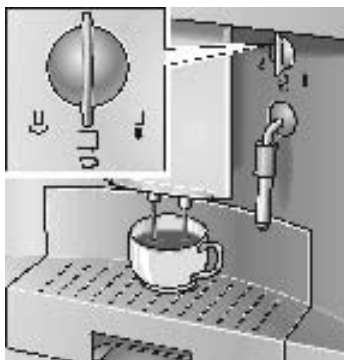

Il selettore funzioni **8** deve essere disposto su ☐.

- Regolare con la manopola ☐ / ☐☐ **3** la quantità di caffè desiderata ed il numero di tazze.
- Selezionare con la manopola ☐ **5** la densità di caffè preferita.
- Mettere la/le tazza/e sotto l'uscita **12**. Se necessario, adattare l'altezza dell'uscita **12**.
- Premere il pulsante di erogazione **cafe 2**. La bollitura avviene ora automaticamente.

**Consiglio:** per l'erogazione di 2 tazze, regolare anche su **FORTE** oppure **MOLTO FORTE**.

- i** Premendo di nuovo il pulsante di erogazione **cafe 2** oppure il pulsante ☐ **1**, la bollitura può essere interrotta anzi tempo.

**Avvertenza:** Se nel display appare **RIEMPIRE GRANI** nonostante il contenitore caffè in grani sia pieno, significa che il sistema di macina deve essere ancora riempito automaticamente.

- Premere ancora il pulsante di erogazione **cafe 2**.
- Regolare con la manopola per il grado di macinazione del caffè **10** la finezza desiderata del caffè in polvere.

### Attenzione

*Regolare il grado di macinazione solo quando il macinacaffè è in funzione! Altrimenti vi è rischio di danni all'apparecchio.*

- Spingere in avanti il pulsante **11** ed estrarre l'elemento con l'apparecchio.
- Premere il pulsante di erogazione **cafe 2**.
- A macinacaffè in funzione, ruotare nel senso desiderato la manopola di regolazione per la finezza di macinazione: quanto più piccoli sono i punti, tanto più fine è il caffè in polvere.
- i** La nuova regolazione si nota solo dopo la seconda o la terza tazza di caffè.
- Spingere dentro l'estraibile.

## Regolare il sistema di macina

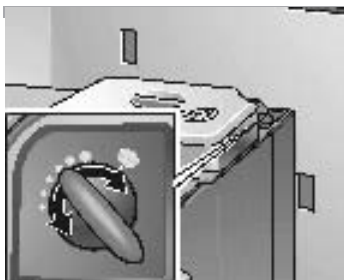

## Usare polvere per espresso/caffè

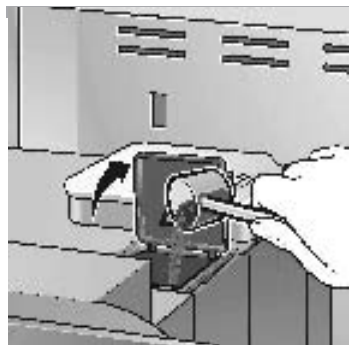

- Regolare con la manopola ☐ / ☐☐ **3** la quantità desiderata.
- Mettere la/le tazza/e sotto l'uscita **12**. Se necessario, adattare l'altezza dell'uscita **12**.
- Spingere verso avanti il pulsante **11** e tirare fuori l'estraibile con l'apparecchio.
- Versare da **uno a due** misurini rasi di caffè in polvere medio-fine nel pozzetto per il caffè in polvere **15**.

### Attenzione

*Non introdurre grani interi oppure caffè solubile!  
Introdurre massimo due misurini di caffè.*

- Chiudere il coperchio del pozzetto per il caffè in polvere **15**.
- Spingere dentro l'estraibile.
- Premere il pulsante di erogazione **café 2**.
- i** Per un'altra tazza di caffè ripetere l'operazione.

**Nota:** se il caffè non viene fatto entro 90 secondi, la camera d'ebollizione si svuota automaticamente per evitare il troppo pieno. L'apparecchio esegue i risciacquo.

## Preparare l'acqua calda

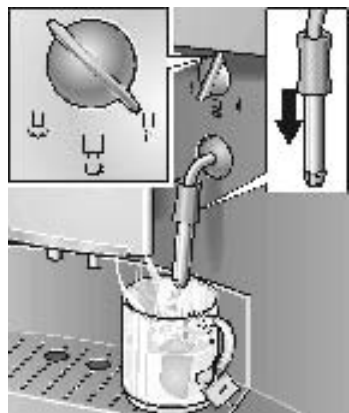

- Spingere verso il **basso** il manicotto **a** del getto **13**.
- Disporre la tazza adatta sotto il tubo del getto **13**.
- Ruotare il selettore funzioni **8** su ☐☐ e riempire la tazza.

### ⚠ Pericolo di scottature!

*Dopo la regolazione su ☐☐, il getto può emettere spruzzi.  
Il vapore emesso è molto caldo.*

*Non toccare il tubo del getto **13**, né rivolgerlo verso persone.*

- Terminare l'operazione ruotando indietro il selettore funzioni **8** su ☐☐.



## Vapore per riscaldare bevande

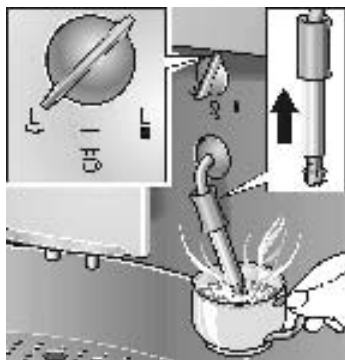

- Spingere verso l'alto il manicotto **a** del getto **13**.
- Immergere profondamente il tubo del getto **13** nel liquido da riscaldare.
- Ruotare **lentamente** il selettore funzioni **8** su ☰. L'apparecchio riscalda ora per ca. 20 secondi. Infine il liquido è caldo.

### ⚠ Pericolo di scottature!

*Dopo la regolazione su ☰, il getto può emettere spruzzi. Il vapore emesso è molto caldo.*

*Non toccare il tubo del getto **13**, né rivolgerlo verso persone.*

- Terminare l'operazione ruotando indietro il selettore funzioni **8** su ☷.

**Nota:** Dopo il raffreddamento pulire immediatamente il tubo del getto **13**.

I residui essiccati possono essere difficili da rimuovere.

## Vapore per schiumare il latte

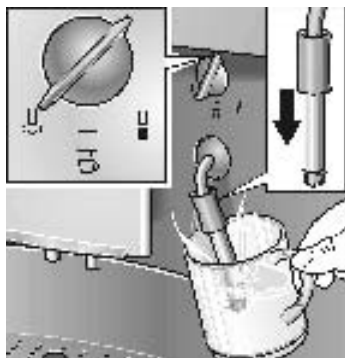

- Spingere verso il basso il manicotto **a** del getto **13**.
- Riempire la tazza per circa  $\frac{1}{3}$  con latte.
- Immergere il tubo del getto **13** ca. 1 cm nel latte.
- Ruotare **lentamente** il selettore funzioni **8** su ☰. L'apparecchio riscalda ora per ca. 20 secondi. Il latte viene infine montato a schiuma.

### ⚠ Pericolo di scottature!

*Dopo la regolazione su ☰, il getto può emettere spruzzi. Il vapore emesso è molto caldo.*

*Non toccare il tubo del getto **13**, né rivolgerlo verso persone.*

- Muovere lentamente la tazza in senso orario.
- Terminare l'operazione ruotando indietro il selettore funzioni **8** su ☷.

**Nota:** Pulire immediatamente il tubo del getto **13** dopo il raffreddamento – vedi capitolo «Pulizia/Pulire il tubo del getto». I residui essiccati sono difficili da rimuovere e pregiudicano la formazione della schiuma del latte.

**Consiglio:** Utilizzare preferibilmente latte freddo con un contenuto di grassi di 1,5 %.

# Modificare le regolazioni/Programmare

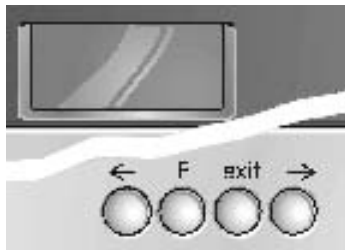

L'apparecchio è regolato all'origine in modo che si possa preparare il caffè senza programmazione supplementare. Per modificare queste regolazioni base, usare i pulsanti funzione sotto il display 4.

- ← pulsante selezione
- P per accedere al modo programmazione e salvare le regolazioni
- exit interrompe la programmazione
- pulsante selezione

## Attenzione

*Non spegnere l'apparecchio durante la programmazione. Altrimenti le modifiche non vengono acquisite.*

## Programmare

Per modificare le regolazioni base, l'apparecchio deve essere acceso.

Si possono modificare le seguenti regolazioni:

- Lingua
- Durezza dell'acqua
- Filtro
- Temperatura
- Ora attuale
- Funzione timer
- Modo risparmio energetico

Le regolazioni eseguite all'origine sono riportate in questo capitolo su fondo grigio.

SPRACHE  
DEUTSCH

## Lingua

SPRACHE  
DEUTSCH

Per cambiare l'indicazione nel display nella lingua desiderata:

- Premere per almeno 3 secondi il pulsante **P** del display **4**.
- Premere il pulsante **P** finché l'indicazione non lampeggia.
- Selezionare con **←** oppure **→** la lingua desiderata.
- Premere il pulsante **P** per memorizzare le regolazioni.
- Premere il pulsante **exit**. Ritorno alla condizione di pronto per l'erogazione.

**i** Sono disponibili le lingue seguenti:

LANGUAGE  
ENGLISH

LANGUE  
FRANCAIS

LINGUA  
ITALIANO

IDIOMA  
ESPAÑOL

TAAAL  
NEDERL.

SPRAK  
SVENSKA

JASYK  
RUSSKIY

## Durezza dell'acqua

DUREZZA  
ACQUA 1

DUREZZA  
ACQUA 2

DUREZZA  
ACQUA 3

DUREZZA  
ACQUA 4

- Accertare la durezza dell'acqua con le cartine di prova a corredo:  
 = durezza 2
- Premere per almeno 3 secondi il pulsante **P** del display **4**.
- Con **←** oppure **→** selezionare **DUREZZA ACQUA**.
- Premere il pulsante **P** finché il numero nel display non lampeggia.
- Con **←** oppure **→** selezionare la durezza accertata.
- Premere il pulsante **P** per memorizzare le regolazioni.
- Premere il pulsante **exit**. Ritorno alla condizione di pronto per l'erogazione.

**Nota:** La corretta impostazione della durezza dell'acqua è importante per il programma di decalcificazione. In caso di estreme durezza dell'acqua nell'impianto domestico o di uso di acqua già filtrata, regolare la **DUREZZA ACQUA 1**.

## Filtro

FILTRO  
SI/NUOVO

FILTRO  
NO/USATO

Come accessorio speciale, per il serbatoio dell'acqua **19** è disponibile un filtro **17** (codice di ordin. N° 46 1732). Osservare le istruzioni accluse al filtro **17**.

**i** Inserire prima il filtro **17**, poi modificare la regolazione dell'apparecchio.

- Premere per almeno 3 secondi il pulsante **P** del display **4**.
- Con ← oppure → selezionare **FILTRO**.
- Premere il pulsante **P** finché l'indicazione non lampeggia.
- Con ← oppure → eseguire la regolazione.
- Premere il pulsante **P** per memorizzare le regolazioni.
- Premere il pulsante **exit**. Ritorno alla condizione di pronto per l'erogazione.

**Nota:** sostituire o rimuovere il filtro usato **17** subito dopo il messaggio del sistema **FILTRO CAMBIARE!** Se non s'inserisce un filtro nuovo, controllare la regolazione per verificare **FILTRO NO/USATO** e durezza dell'acqua.

## Temperatura

TEMP.  
NORMALE

TEMP.  
ALTA

TEMP.  
MASSIMA

Per regolare la temperatura del caffè.

- Premere per almeno 3 secondi il pulsante **P** del display **4**.
- Con ← oppure → selezionare **TEMP.**
- Premere il pulsante **P** finché l'indicazione non lampeggia.
- Con ← oppure → eseguire la regolazione.
- Premere il pulsante **P** per memorizzare le regolazioni.
- Premere il pulsante **exit**. Ritorno alla condizione di pronto per l'erogazione.

## Ora attuale

ORA

--:--

ORA

14:39

Per memorizzare l'ora attuale. Questo è necessario per utilizzare la funzione timer.

- Premere per almeno 3 secondi il pulsante **P** del display **4**.
- Con **←** oppure selezionare **→** **ORA**.
- Premere il pulsante **P**, l'indicazione delle ore lampeggia.
- Con **←** oppure **→** eseguire la regolazione.
- Premere il pulsante **P**, l'indicazione dei minuti lampeggia.
- Con **←** oppure **→** eseguire la regolazione.
- Premere il pulsante **P** per memorizzare le regolazioni.
- Premere il pulsante **exit**. Ritorno alla condizione di pronto per l'erogazione.

L'ora regolata va persa:

- se si estrae la spina di alimentazione,
- si spegne l'apparecchio con l'interruttore di rete **9**,
- in caso d'interruzione dell'energia elettrica.

In questi casi l'ora attuale deve essere di nuovo regolata.

## Timer

ON ORE

--:--

ON ORE

07:45

Con questa funzione si può regolare l'ora in cui l'apparecchio si accende automaticamente.

- Premere per almeno 3 secondi il pulsante **P** del display **4**.
- Con **←** oppure selezionare **→** **ON ORE**.
- Premere il pulsante **P**, l'indicazione delle ore lampeggia.
- Con **←** oppure **→** eseguire la regolazione.
- Premere il pulsante **P**, l'indicazione dei minuti lampeggia.
- Con **←** oppure **→** eseguire la regolazione.
- Premere il pulsante **P** per memorizzare le regolazioni.
- Premere il pulsante **exit**. Ritorno alla condizione di pronto per l'erogazione.

Disattivare la regolazione:

- Con **←** oppure **→** riportare a **--:--** l'indicazione dell'ora.

**Nota:** per eseguire questa funzione deve essere stata già regolata l'ora attuale.

- i** L'ora di accensione si conserva anche in caso d'interruzione dell'alimentazione elettrica o di azionamento dell'interruttore **9**.

## Modalità risparmio energetico

OFF DOPO  
4 ORE

OFF DOPO  
2 ORE

Con questa funzione si può regolare quante ore dopo l'ultima erogazione di caffè l'apparecchio passa automaticamente nella condizione di «stand-by».

- Premere per almeno 3 secondi il pulsante **P** del display **4**.
- Con **←** oppure **→** selezionare **OFF DOPO**.
- Premere il pulsante **P**, l'indicazione delle ore lampeggia.
- Con **←** oppure **→** eseguire la regolazione.
- Premere il pulsante **P** per memorizzare le regolazioni.
- Premere il pulsante **exit**. Ritorno alla condizione di pronto per l'erogazione.
- i** Il tempo di disinserimento si conserva anche in caso d'interruzione dell'alimentazione elettrica o di azionamento dell'interruttore **9**.

## Indicazione delle operazioni

OPER.NI  
- - - 86

Per visualizzare il numero di espressi, caffè e caffè in polvere già erogati. Il conteggio avviene automaticamente.

- Premere per almeno 3 secondi il pulsante **P** del display **4**.
- Con **←** oppure selezionare **→** **OPER.NI**.
- Premere il pulsante **exit**. Ritorno alla condizione di pronto per l'erogazione.
- i** Non sono possibili modifiche.

## Funzione RESET

### Possibile solo dalla modalità di «Stand by»

- Premere per almeno 3 secondi contemporaneamente **←** e **→** tutte le regolazioni precedenti vengono cancellate.

# Messaggi del sistema

L'apparecchio visualizza nel display **4** operazioni e messaggi.

	Significato	Rimedio
<b>RIEMPIRE ACQUA</b>	Manca acqua.	Introdurre acqua potabile fredda nel serbatoio dell'acqua <b>19</b> .
	<b>Nota:</b> nel serbatoio <b>19</b> rimane sempre una piccola quantità residua di acqua.	
	Il serbatoio <b>19</b> manca o non è inserito correttamente.	Inserire il serbatoio <b>19</b> .
<b>RIEMPIRE GRANI</b>	Manca il caffè in grani.	Introdurre il caffè in grani nel contenitore caffè <b>16</b> .
	<b>Nota:</b> l'indicazione nel display <b>RIEMPIRE GRANI</b> appare fino alla successiva erogazione di caffè.	
<b>RIEMPIRE // SPINGERE SISTEMA // CAFE</b>	Il sistema di tubi dell'acqua nell'apparecchio è vuoto.	Premere il pulsante di erogazione <b>cafe 2</b> .
<b>SISTEMA BOLLENTE</b>	Sistema surriscaldato a causa dell'erogazione di vapore.	Raffreddare il sistema prelevando acqua calda  .
<b>VUOTARE PIATTELL</b>	La vaschetta <b>22</b> e il contenitore per fondi di caffè <b>20</b> sono pieni o i contatti <b>24</b> sono sporchi.	Rimuovere la vaschetta <b>22</b> e la vaschetta per fondi di caffè <b>20</b> , vuotarle ed inserirle di nuovo. Pulire ed asciugare i contatti <b>24</b> .
<b>MANCANO PIATTELL</b>	La vaschetta <b>22</b> e la vaschetta per fondi di caffè <b>20</b> mancano.	Inserire la vaschetta <b>22</b> e la vaschetta per fondi di caffè <b>20</b> .
<b>PUL.AUT. APPARECC</b>	L'anello luminoso del pulsante <b>clean 6</b> acceso a luce rossa.	Eseguire il programma di pulizia – vedi capitolo «Pulizia».
<b>APPARECC INCROST.</b>	L'anello luminoso del pulsante <b>calc 7</b> acceso a luce rossa.	Eseguire il programma di decalcificazione – vedi capitolo «Decalificare l'apparecchio».
<b>FILTRO CAMBIARE</b>	L'efficacia del filtro <b>17</b> è esaurita dopo 400 erogazioni o dopo ca. 2 mesi.	Sostituire il filtro <b>17</b> (codice di ordin. N° 46 1732) o continuare l'uso senza il filtro <b>17</b> . Modificare le regolazioni.

	Significato	Rimedio
PORTA CHIUSA	La porta del bollitore <b>14</b> non è chiusa.	Chiudere la porta del bollitore <b>14</b> .
RUOTA SU CAFFÈ		Ruotare il selettore funzioni <b>8</b> su ☐.
	<b>Nota:</b> l'erogazione di caffè <b>non</b> è possibile quando nel display appaiono i messaggi <b>RIEMPIRE ACQUA, PORTA CHIUSA, VUOTARE PIATTELL</b> , oppure <b>MANCANO PIATTELL</b> .	

## Pulizia

### Pulizia quotidiana

#### ⚠ Pericolo di scossa elettrica!

*Prima della pulizia estrarre la spina di alimentazione.*

#### Attenzione

*Non usare sostanze abrasive!*

*Non immergere mai l'apparecchio in acqua!*

*Non usare pulitrici a vapore.*

- Strofinare esternamente l'apparecchio con un panno umido.
- Sciacquare il serbatoio dell'acqua **19** e riempirlo con acqua potabile.
- Rimuovere la vaschetta **22** e la vaschetta per i fondi di caffè **20** e vuotarle. Lavare in lavastoviglie solo il piattello per fondi di caffè **20!**
- Pulire i contatti.
- Pulire con un panno asciutto o aspirare l'interno dell'apparecchio (vaschette).

**Nota:** l'apparecchio esegue automaticamente un risciacquo quando con il pulsante ☐ **1** viene inserito allo stato freddo oppure messo in «Stand-by» dopo l'erogazione di caffè. Il sistema si pulisce così da solo.



## Programma di pulizia

PUL.AUT.  
APPARECC

Se con l'apparecchio acceso l'anello luminoso del pulsante pulizia **clean 6** è acceso a luce rossa e nel display **4** appare il messaggio **PUL.AUT. APPARECC**, deve essere eseguita al più presto la pulizia automatica dell'apparecchio.

Usare per la pulizia l'acclusa compressa per pulizia.

**Introdurre la compressa per pulizia solo dopo la richiesta.** Queste compresse sono state sviluppate espressamente per questo apparecchio e possono essere acquistate presso il servizio assistenza clienti (codice di ordin. N° 31 0655).

**i** Durante lo svolgimento del programma di pulizia l'anello luminoso del pulsante pulizia **clean 6** lampeggia.

### Attenzione

*Non interrompere mai il programma di pulizia!*

*Non bere i liquidi!*

*Non introdurre assolutamente compresse decalcificanti o altri decalcificanti.*

Per la durata del programma di pulizia – ca. 15 minuti – nel display **4** sono visualizzate le operazioni e le istruzioni di comportamento.

PUL.AUT. // APPARECC // CAFFE'

### Avviare il programma di lavaggio

- Riempire completamente il serbatoio dell'acqua **19**.
- Premere **clean 6 per almeno 3 secondi** il pulsante pulizia.
- Vuotare il piattello **22** ed il piattello per fondi di caffè **20** ed inserirli di nuovo.

VUOTARE  
PIATTELL

AVVIARE  
PULIZIA

**Nota:** l'apparecchio esegue la pulizia automaticamente. Attendere il seguente messaggio del display (ca. 1 minuto).

- Spingere verso avanti il pulsante **11** e tirare fuori l'estraibile con l'apparecchio.
- Aprire il coperchio del contenitore del caffè macinato **15**.
- Introdurre **una** compressa per pulizia nel pozzetto **15**.
- Chiudere il coperchio del pozzetto per il caffè in polvere **15**.
- Spingere dentro l'estraibile.
- Premere il pulsante di erogazione **cafe 2**.

INTRODU. // COPERC.  
COMPRESS // CHIUSO

SPINGERE  
CAFE

AVVIARE  
PULIZIA

**Nota:** l'apparecchio esegue la pulizia automaticamente. Attendere il seguente messaggio del display (ca. 10 minuti).

VUOTARE  
PIATTELLI

CAFFÈ

- Vuotare il piattello **22** ed il piattello per fondi di caffè **20** ed inserirli di nuovo.

L'operazione di pulizia è conclusa. L'anello luminoso del pulsante pulizia **clean 6** si spegne. L'apparecchio è di nuovo pronto per il funzionamento.

## Pulire il tubo del getto

### Attenzione

*Pulire il tubo del getto **13** dopo ogni uso.*

- Mettere un idoneo contenitore sotto il tubo del getto **13**.
- Disporre il selettore funzioni **8** su .

### **⚠ Pericolo di scottature!**

*Dopo la regolazione su , il getto può emettere spruzzi. Non toccare il tubo del getto **13**, né rivolgerlo verso persone.*

- Ruotare il selettore funzioni **8** su .
- Dopo il raffreddamento, asciugare il tubo del getto **13**.
- Per una pulizia accurata, smontare il tubo del getto **13**.

A tal fine

- Svitare con una moneta il tubo del getto **13/b**.
- Pulire la punta del getto con una spazzola o un oggetto appuntito.
- Lavare tutte le parti con acqua calda e detersivo, sciacquare ed asciugare (sono lavabili in lavastoviglie).

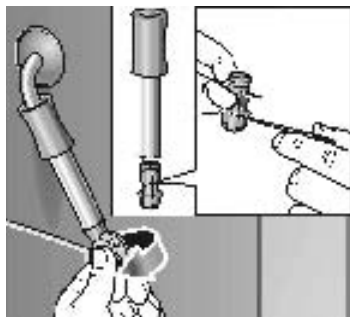

# Decalcificare

APPARECC  
INCROST.

Se con l'apparecchio acceso l'anello luminoso del pulsante decalcificazione **calc 7** è acceso a luce rossa e nel display appare il messaggio **APPARECC INCROST.**, deve essere eseguita al più presto la decalcificazione dell'apparecchio. Se l'apparecchio non viene sistematicamente decalcificato secondo le istruzioni, può subire danni.

## Attenzione

*Non decalcificare mai con aceto oppure con prodotti a base di aceto!*

*Non utilizzare compresse per pulizia.*

*Non interrompere mai il programma di decalcificazione!*

*Non bere i liquidi!*

**i** Un prodotto decalcificante è compreso nella fornitura, prodotti espressamente sviluppati ed idonei possono essere acquistati presso il servizio assistenza clienti (codice di ordin. N° 31 0451).

**i** Durante lo svolgimento del programma di decalcificazione l'anello luminoso del pulsante di decalcificazione **calc 7** lampeggia.

FILTRO  
NO/USATO

## Attenzione

Il programma di decalcificazione si avvia solo nella programmazione **FILTRO NO/USATO**.

Non decalcificare mai con il filtro inserito.

Per la durata del programma di decalcificazione – ca. 35 minuti – nel display **4** vengono visualizzate le operazioni e le istruzioni di comportamento. I tempi indicati possono variare.

APPARECC //  
INCROST. // CAFFÈ

## Avviare il programma di decalcificazione

- Premere **clean 7** per almeno **3 secondi** il pulsante decalcificazione.
- Vuotare il piattello **22** ed il piattello per fondi di caffè **20** ed inserirli di nuovo.
- Riempire con acqua il serbatoio dell'acqua **19** ed aggiungere il decalcificante – quantità di liquido totale 0,5 litri.

oppure

- Aggiungere 0,5 litri di miscela decalcificante pronta.
- Disporre sotto il tubo del getto **13** un recipiente di grandezza adeguata.

VUOTARE  
PIATTELL

ANTICALC // RUOTA SU  
IN SERB. // ACQUA

APPARECC  
DECALCIF

RUOTA SU  
CAFFÈ'

APPARECC  
DECALCIF

VUOTARE  
PIATTELL

RIEMPIRE  
ACQUA

RUOTA SU  
ACQUA

APPARECC  
DECALCIF

RUOTA SU  
CAFFÈ'

APPARECC  
DECALCIF

VUOTARE // PULIRE  
PIATTELL // CONTATTI

LAV.AUT.  
APPARECC

CAFFÈ'

- Disporre il selettore funzioni **8** su .

**Nota:** l'apparecchio esegue la decalcificazione automaticamente. La soluzione decalcificante scorre ad intervalli nel contenitore di raccolta. Attendere la successiva istruzione del display **4** (ca. 10 minuti).

- Ruotare il selettore funzioni **8** su .

**Nota:** l'apparecchio esegue la decalcificazione automaticamente. La soluzione decalcificante scorre ad intervalli nel piattello **22**. Attendere la successiva istruzione del display **4** (ca. 10 minuti).

- Vuotare il piattello **22** ed il piattello per fondi di caffè **20** ed inserirli di nuovo.

- Lavare il serbatoio dell'acqua **19**, riempirlo con acqua fresca fino a **max** ed inserirlo di nuovo.
- Vuotare il recipiente di raccolta e rimetterlo sotto il tubo del getto **13**.
- Disporre il selettore funzioni **8** su .

**Nota:** l'apparecchio esegue il risciacquo automaticamente. L'acqua scorre ad intervalli nel recipiente di raccolta. Attendere la successiva istruzione del display **4** (ca. 4 minuti).

- Ruotare il selettore funzioni **8** su .

**Nota:** l'apparecchio esegue il risciacquo automaticamente. L'acqua scorre ad intervalli nel piattello **22**. Attendere la successiva istruzione del display **4** (ca. 4 minuti).

- Vuotare il piattello **22** ed il piattello per fondi di caffè **20**.
- Pulire ed asciugare i contatti **24**.
- Inserire di nuovo il piattello **22** ed il piattello per fondi di caffè **20**.
- Asciugare gli spruzzi sul tubo del getto **13** e sull'apparecchio.



**Nota:** l'apparecchio esegue il risciacquo automaticamente.

L'operazione di decalcificazione è conclusa. L'anello luminoso del pulsante di decalcificazione **calc 7** si spegne. L'apparecchio è di nuovo pronto per il funzionamento.

## Scaricare l'acqua calda

SISTEMA  
BOLLENTE

Il programma di decalcificazione richiede per iniziare una determinata temperatura dell'acqua. Se questa è troppo alta, scaricare prima l'acqua calda!

- Mettere sotto il tubo del getto **13** un idoneo recipiente.
- Disporre il selettore funzioni **8** su .  
L'acqua scorre nel recipiente di raccolta.
- Ruotare il selettore funzioni **8** su .

La temperatura necessaria è stata raggiunta. Si può iniziare la decalcificazione.

## Eliminare da soli piccoli guasti

Guasto	Causa	Rimedio
Indicazione nel display <b>RIEMPIRE GRANI</b> , nonostante il contenitore del caffè in grani sia pieno	Il sistema di macina non si è ancora riempito automaticamente.	Premere di nuovo il pulsante di erogazione <b>cafe 2</b> .
Impossibile erogazione di acqua calda o vapore.	Il tubo del getto <b>13</b> è otturato.	Pulire con cura il tubo del getto <b>13</b> .
Schiuma insufficiente o troppo liquida.	Manopola <b>13/a</b> della valvola di aspirazione <b>13/b</b> non premuta abbastanza.	Spingere forte la manopola <b>13/a</b> nella valvola di aspirazione <b>13/b</b> .
	Valvola di aspirazione <b>13/b</b> otturata.	Pulire la valvola d'aspirazione <b>13/b</b> .
	Il latte non è adatto.	Usare latte freddo con un contenuto di grassi del 1,5 %.
Il caffè scorre goccia a goccia.	Grado di macinazione troppo fine.	Aumentare il grado di macinazione.
	Caffè in polvere troppo fine.	Utilizzare caffè in polvere più grosso.
Il caffè è privo di «crema» (strato superiore di crema).	Tipo di caffè non idoneo.	Cambiare tipo di caffè.
	Grani non più freschi di tostatura.	Utilizzare grani con tostatura recente.
	Grado di macinazione non adeguato ai grani di caffè.	Ottimizzare il grado di macinazione.
Il sistema di macina non macina i grani del caffè.	I grani non scendono nel sistema di macina (troppo oleosi).	Battere leggermente sul contenitore del caffè in grani.

Guasto	Causa	Rimedio
Il programma di decalcificazione non si avvia.	La programmazione attuale è su: <b>FILTRO SÌ/NUOVO</b> oppure indicazione nel display <b>FILTRO CAMBIARE</b> .	Disporre la programmazione su <b>FILTRO NO/USATO</b> – Non decalcificare mai con il filtro inserito.
	Il sistema è surriscaldato.	Prelevare acqua calda.
Il programma di lavaggio non si avvia.	Il sistema è surriscaldato.	Prelevare acqua calda.
	Indicazione nel display <b>FILTRO CAMBIARE</b> .	Sostituire il filtro.
Forte rumore del macinacaffè.	Corpi estranei nel sistema di macina (per es. pietruzze, presenti anche in varietà di caffè selezionate).	Chiamare il numero verde. <b>Nota:</b> si può continuare a fare il caffè con caffè in polvere.
Indicazione nel display <b>ERROR 1</b>	Apparecchio troppo freddo.	Attendere il riscaldamento dell'apparecchio a temperatura ambiente.
Indicazione nel display <b>ERROR 5</b> oppure <b>ERROR 8</b>	Guasto tecnico.	Disinserire l'apparecchio per minimo 10 secondi con l'interruttore di rete <b>9</b>
<b>Se non è possibile eliminare i guasti, chiamare assolutamente il numero verde!</b>		

## Garanzia

Per questo apparecchio sono valide le condizioni di garanzia pubblicate dal nostro rappresentante nel paese di vendita. Il rivenditore, presso il quale è stato acquistato l'apparecchio, è sempre ben disposto a fornire a richiesta informazioni a proposito. Per l'esercizio del diritto di garanzia è comunque necessario presentare il documento di acquisto.

Con riserva di modifiche.

---

# Inhoud

<b>Afvoeren van afval</b> .....	<b>96</b>
<b>Waar u beslist op moet letten</b> .....	<b>97</b>
Veiligheidsvoorschriften .....	97
<b>Voor het eerste gebruik</b> .....	<b>98</b>
Systeem vullen .....	98
<b>Bedieningselementen</b> .....	<b>99</b>
<b>Bereiding</b> .....	<b>102</b>
Algemeen .....	102
Espresso-/koffiebonen gebruiken .....	102
Maalwerk instellen .....	102
Espresso-/koffiepoeder gebruiken .....	103
Heet water bereiden .....	103
Stoom voor het verwarmen van dranken .....	104
Stoom voor het opschuimen van melk .....	104
<b>Instellingen veranderen/programmeren</b> .....	<b>105</b>
Programmeren .....	105
Taal .....	106
Waterhardheid .....	106
Filterinstelling .....	107
Temperatuur .....	107
Actuele tijd .....	107
Timer .....	108
Energiebesparingsmodus .....	108
Weergave van het aantal bereide kopjes .....	108
RESET functie .....	108
<b>Systeemmeldingen</b> .....	<b>109</b>
<b>Reinigen</b> .....	<b>110</b>
<b>Ontkalken</b> .....	<b>113</b>
<b>Kleine storingen zelf verhelpen</b> .....	<b>115</b>
<b>Garantie</b> .....	<b>116</b>
<b>Deutsch</b> .....	<b>3</b>
<b>English</b> .....	<b>25</b>
<b>Français</b> .....	<b>47</b>
<b>Italiano</b> .....	<b>72</b>
<b>Türkçe</b> .....	<b>117</b>

---

## Bedieningselementen

- 1 Toets 
- 2 Afgiftetoets **cafe**
- 3 Draaiknop voor het instellen van de hoeveelheid  / 
- 4 Display met functietoetsen (4b)
- 5 Draaiknop voor het instellen van de koffiesterkte 
- 6 Reinigingstoets **clean**
- 7 Ontkalkingstoets **calc**
- 8 Functiekeuzeknop (koffie, stoom, heet water)
- 9 Aan-/uitschakelaar **I/O**
- 10 Draaiknop koffiemaalgraad
- 11 Toets voor ontgrendeling van het uitschuifdeel
- 12 Verstelbare koffie-uitloop
- 13 Zwenkbaar heetwater-/stoompijpje (schuim, stoom, heet water) – geschikt voor de afwasautomaat
  - a Huls
  - b Pijpje
- 14 Deur van percolatie-eenheid
- 15 Schacht voor koffiepoeder met deksel = schacht voor reinigingstablet
- 16 Bonenhouder met aromadeksel
- 17 Filter (extra toebehoren)
- 18 Deksel van waterreservoir
- 19 Uitneembaar waterreservoir
- 20 Koffiedikreservoir (geschikt voor de afwasautomaat)
- 21 Wegstroombeveiliging
- 22 Bakje (voor restwater)
- 23 Rooster
- 24 Contacten

---

## Apparaatonderdelen

---

## Afvoeren van afval



Voor actuele informatie over de afvoer kunt u terecht bij de vakhandel of bij uw gemeente.

Dit apparaat is geclassificeerd volgens de Europese richtlijn 2002/96/EG over oude elektrische en elektronische apparatuur (waste electrical and electronic equipment – WEEE). Deze richtlijn vormt voor de gehele EU een kader voor de terugname en recycling van oude apparaten.



---

# Waar u beslist op moet letten

---

## Veiligheidsvoorschriften

De gebruiksaanwijzing zorgvuldig lezen en goed bewaren!

Dit apparaat is geschikt voor het huishouden en voor het verwerken van hoeveelheden die gebruikelijk zijn in het huishouden, en niet voor zakelijk gebruik.

### **⚠ Gevaar van een elektrische schok**

Het apparaat uitsluitend aansluiten en gebruiken volgens de gegevens op het typeplaatje.

Aleen gebruiken wanneer het aansluitsnoer en het apparaat niet zijn beschadigd.

Het apparaat uitsluitend binnenshuis op kamertemperatuur gebruiken.

Kinderen uit de buurt van het apparaat houden. Toezicht houden op kinderen om te voorkomen dat ze met het apparaat spelen.

Het apparaat niet laten bedienen door personen (ook kinderen) met verminderde zintuiglijke waarneming of geestelijke vermogens, of door personen met onvoldoende ervaring en kennis, tenzij deze onder toezicht staan van of zijn geïnstrueerd over het gebruik van het apparaat door een persoon die verantwoordelijk is voor hun veiligheid.

In geval van storing onmiddellijk de stekker uit het stopcontact trekken.

Het apparaat nooit onderdompelen in water.

Om gevaren te vermijden mogen reparaties aan het apparaat, bijv. het vervangen van een beschadigd aansluitsnoer, uitsluitend worden uitgevoerd door onze klantenservice.

Het uitschuifdeel met het apparaat niet gebruiken om zware voorwerpen op te zetten en niet belasten.

Niet in het maalwerk grijpen.

### **⚠ Kans op brandwonden!**

Het pijpje **13** uitsluitend vastpakken aan het kunststof gedeelte. Het pijpje **13** nooit op personen richten! Het pijpje **13** kan bij de afgifte van stoom of heet water in het begin spuiten.

### **⚠ Verwondingsgevaar!**

Het uitschuifdeel met het apparaat voorzichtig terugschuiven om te voorkomen dat vingers of handen vastgeklemd of bekneld raken.

# Voor het eerste gebruik

## Algemeen

Uitsluitend schoon water en bij voorkeur espressomelanges of bonenmelanges voor de volautomatische koffiemachine in de desbetreffende reservoirs doen.

Geen koffiebonen met een glazuur- of karamellaagje of met andere suikerhoudende ingrediënten gebruiken. Deze veroorzaken verstoppingen in het maalwerk.

De hardheid van het gebruikte water vaststellen met het bijgevoegde teststrookje. Als een andere waarde dan hardheid 3 wordt aangegeven, dient u het apparaat na ingebruikneming dienovereenkomstig te programmeren (zie pag. 106).

U kunt de waterhardheid ook opvragen bij uw waterleidingbedrijf.

## Ingebruikneming

KOFFIE

- Toets **11** naar voren drukken en het uitschuifdeel met het apparaat naar buiten trekken.
- Spiraalkabel aansluiten op het chassis.
- Waterreservoir **19** vullen met schoon koud water. De markering „max” in acht nemen.
- Bonenhouder **16** vullen met koffiebonen.
- Netschakelaar **9** op **I** zetten.
- Uitschuifdeel inschuiven.
- Functiekeuzeknop **8** op ☐ zetten.
- Toets **1** indrukken.

**i** Het apparaat is **klaar voor gebruik** wanneer de verlichtingsringen van toets **1** en afgiftetoets **cafe 2** groen zijn.

**N.B.:** Bij het eerste gebruik of wanneer het apparaat lange tijd niet is gebruikt, heeft het eerste kopje koffie nog niet het volle aroma en dient daarom niet gedronken te worden.

## Systeem vullen

SYSTEEM // DRUK OP  
VULLEN // CAFE

SYSTEEM  
VULT

Om productieredenen moet in sommige gevallen bij de eerste ingebruikneming het waterleidingsstelsel van het apparaat nog worden gevuld:

- Afgiftetoets **cafe 2** indrukken.

## Taal instellen

SPRACHE  
DEUTSCH

- Om de displayweergave op de gewenste taal in te stellen:
- Toets **P** op de display **4** minstens 3 seconden ingedrukt houden.
  - Toets **P** indrukken tot de weergave knippert.
  - Met **←** of **→** de gewenste taal kiezen.
  - Toets **P** indrukken om de gekozen taal op te slaan.
  - Toets **exit** indrukken.

## Bedieningselementen



### Netschakelaar 9

Met netschakelaar **9** op de achterzijde van het apparaat kunt u de stroomtoevoer in- en uitschakelen.

Nadat de netschakelaar is ingeschakeld, wordt de verlichtingsring van toets **1** groen. Het apparaat staat nu op „stand-by”.

### Attentie

*De netschakelaar niet bedienen tijdens het gebruik.  
Het apparaat pas uitschakelen wanneer het op „stand-by” staat.*

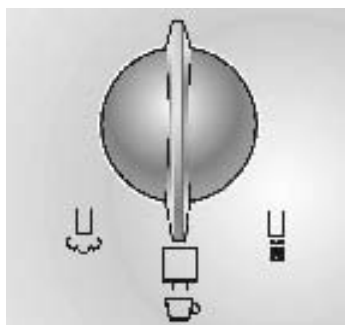

### Functiekeuzeknop 8

Door functiekeuzeknop **8** te draaien, kunt u kiezen tussen koffie, heet water en stoom.

### ⚠ Kans op brandwonden!

*Nadat het apparaat is ingesteld op  kan het even spuiten.  
Vrijkomende stoom is zeer heet.*

De instellingen worden weergegeven op de display:

Afgifte koffie 

Afgifte heet water 

Afgifte stoom 

Displayweergaven tijdens het korte opwarmen voor stoomafgifte.

KOFFIE

WATER  
AFGIFTE

APPARAAT // ATTENTIE  
WARM OP // STOOM

STOOM  
AFGIFTE

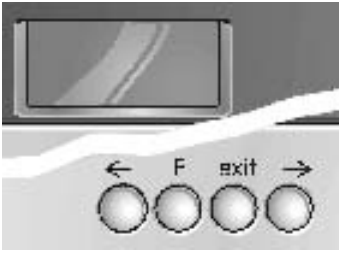

## Display 4

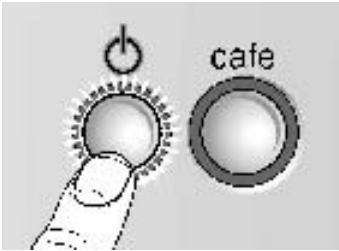

Display 4 toont de instellingen, actieve processen en meldingen van het apparaat.

Het apparaat is in de fabriek ingesteld op standaardinstellingen voor optimaal gebruik. Deze instellingen kunnen worden gewijzigd – zie het hoofdstuk „Instellen/programmeren”.



## Toets 1

Met toets  1 wordt het apparaat ingeschakeld of op „stand-by” gezet.

Nadat toets  1 is ingedrukt, wordt het apparaat opgewarmd en spoelt daarna. Hierbij knippert de verlichtingsring van toets  1.



Het apparaat spoelt niet wanneer:

- het bij het inschakelen nog warm was, of
- er voor omschakeling naar „stand-by” geen koffie werd gezet.

Het opwarmen en spoelen worden weergegeven op de display.

APPARAAT  
WARMT OP

APPARAAT  
SPOELT

Tijdens de afgifte van koffie heeft toets  1 een **stop**-functie. Door op toets  1 te drukken wordt het proces voortijdig beëindigd.

 4 uur na de laatste afgifte wordt automatisch een spoelproces gestart en gaat het apparaat op „stand-by”. Deze instellingen kunnen worden gewijzigd – zie het hoofdstuk „Instellen/programmeren”.

## Afgiftetoets **cafe 2**

Door op de afgiftetoets **cafe 2** te drukken, kan er espresso of koffie worden afgegeven. Tijdens de afgifte knippert de groene verlichtingsring.

Door nogmaals op de afgiftetoets **cafe 2** te drukken, wordt de koffieafgifte voortijdig beëindigd.

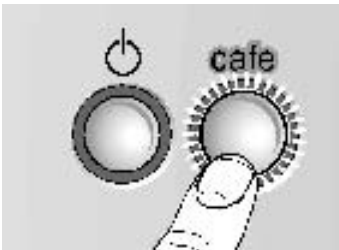

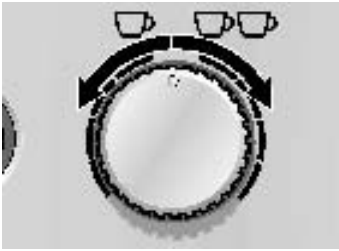

### Draaiknop voor het instellen van de hoeveelheid 3

☐ / ☐☐ 3

Met de draaiknop ☐ / ☐☐ 3 wordt de hoeveelheid vloeistof ingesteld.

Door de draaiknop tegen de klok in te draaien, kunt u in 6 stappen kiezen tussen:

KLEINE ESPRESSO  
ESPRESSO  
KLEINE KOFFIE  
KOFFIE  
GROTE KOFFIE  
XXL KOFFIE

Door de draaiknop met de klok mee te draaien, kunt u in 6 stappen telkens 2 kopjes kiezen:

2 KLEINE ESPRESSO  
2 ESPRESSO  
2 KLEINE KOFFIE  
2 KOFFIE  
2 GROTE KOFFIE  
2 XXL KOFFIE

Voor de afgifte van 2 kopjes beschikt uitloop 12 over 2 afgiftepijpjes.

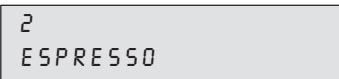
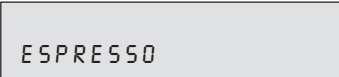

### Draaiknop voor het instellen van de koffiesterkte 5 ☉

Met draaiknop ☉ 5 kiest u de hoeveelheid gemalen koffie.

ZEER MILD  
MILD  
NORMAAL  
NORMAAL PLUS  
STERK  
EXTRA STERK

De display geeft de gekozen koffiesterkte weer:

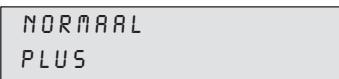

### Reinigingstoets clean 6

### Ontkalkingstoets calc 7

Bij de reinigingstoets **clean 6** en de ontkalkingstoets **calc 7** gaat de rode verlichtingsring branden wanneer het apparaat moet worden gereinigd of ontkalkt – zie het hoofdstuk „Reinigen of ontkalken”.



# Bereiding

## Algemeen

Deze volautomatische espresso-/koffiemachine maakt voor elke percolatie verse koffie.

Bij voorkeur espressomelanges of bonenmelanges voor de volautomatische koffiemachine gebruiken. Koel, luchtdicht afgesloten of in de diepvries bewaren. De koffiebonen kunnen ook in bevroren toestand worden gemalen.

## Espresso-/koffiebonen gebruiken

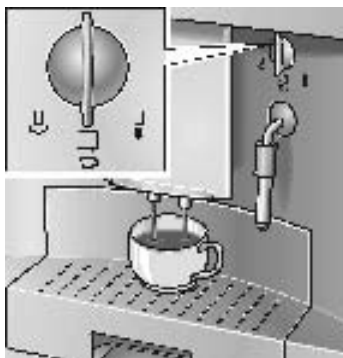

Functiekeuzeknop **8** moet op ☐ staan.

- Met de draaiknop ☐ / ☐☐ **3** de gewenste hoeveelheid koffie en het aantal kopjes instellen.
- Met de draaiknop ☐ **5** de gewenste koffiesterkte kiezen.
- Kopje(s) onder de uitloop **12** zetten. Indien nodig de hoogte van de uitloop **12** aanpassen.
- Afgiftetoets **cafe 2** indrukken. Er wordt nu automatisch gepercoleerd.

**Tip:** Bij afgifte van 2 kopjes tegelijk, de stand **STERK** of **EXTRA STERK** instellen.

- i** Door nogmaals op de afgiftetoets **cafe 2** of op de toets ☐ **1** te drukken, kan het percolatieproces voortijdig worden beëindigd.

**N.B.:** Als op de display **BONEN VULLEN** verschijnt terwijl de bonenhouder is gevuld, moet het maalwerk nog automatisch worden gevuld.

- Nogmaals op afgiftetoets **cafe 2** drukken.

## Maalwerk instellen



- Met de draaiknop koffiemaalgraad **10** de gewenste fijnheid van het koffiepoeder instellen.



### Attentie

*De maalgraad uitsluitend wijzigen bij lopend maalwerk!  
Anders kan het apparaat beschadigd raken.*

- Toets **11** naar voren drukken en het uitschuifdeel met het apparaat naar buiten trekken.
- Afgiftetoets **cafe 2** indrukken.
- Bij lopend maalwerk de maalgraad-draaiknop in de gewenste richting draaien:  
Hoe kleiner de stippen, hoe fijner het koffiepoeder.
- i** De nieuwe instelling wordt pas bij het tweede of derde kopje merkbaar.
- Uitschuifdeel inschuiven.

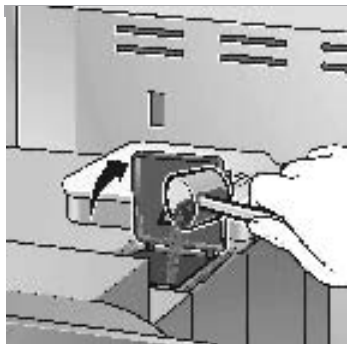
## Espresso-/koffie-poeder gebruiken



- Met de draaiknop  /  **3** de gewenste hoeveelheid instellen.
- Kopje(s) onder de uitloop **12** zetten. Indien nodig de hoogte van de uitloop **12** aanpassen.
- Toets **11** naar voren drukken en het uitschuifdeel met het apparaat naar buiten trekken.
- Een of twee** afgestreken maatschepjes middelfijn gemalen koffie in de schacht voor koffiepoeder **15** doen.

### Attentie

*Niet vullen met hele bonen of oploskoffie!  
Maximaal twee maatschepjes koffie toevoegen.*

- Deksel van de schacht voor koffiepoeder **15** sluiten.
- Uitschuifdeel inschuiven.
- Afgiftetoets **cafe 2** indrukken.

 Voor nog een kopje koffie deze handeling herhalen.

**N.B.:** Als er binnen 90 seconden geen koffie wordt afgegeven, ledigt de percolatiekamer zichzelf automatisch om overstroming te voorkomen. Het apparaat spoelt.

- Huls **a** van pijpje **13** naar **onderen** schuiven.
- Passend kopje onder pijpje **13** zetten.
- Functiekeuzeknop **8** op  zetten en het kopje vullen.

### **Kans op brandwonden!**

*Nadat het apparaat is ingesteld op  kan het even spuiten.  
Vrijkomende stoom is zeer heet.  
Pijpje **13** niet aanraken of op personen richten.*

- Het proces beëindigen door de functiekeuzeknop **8** terug te draaien op .

## Heet water bereiden

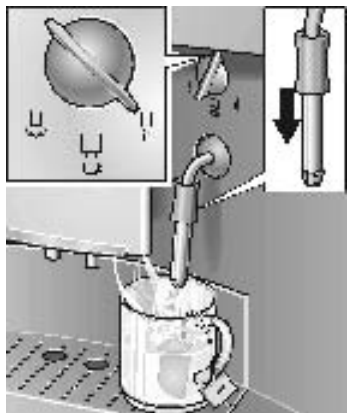

## Stoom voor het verwarmen van dranken

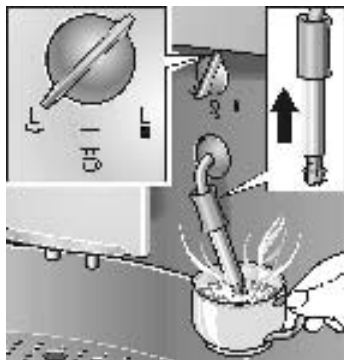

- Huls **a** van pijpje **13** naar **boven** schuiven.
- Pijpje **13** diep in de te verwarmen vloeistof steken.
- Functiekeuzeknop **8** **langzaam** op ☰ draaien.  
Het apparaat wordt nu circa 20 seconden voorverwarmd.  
Daarna wordt de vloeistof verwarmd.

### ⚠ Kans op brandwonden!

*Nadat het apparaat is ingesteld op ☰ kan het even spuiten.  
Vrijkomende stoom is zeer heet.  
Pijpje **13** niet aanraken of op personen richten.*

- Het proces beëindigen door de functiekeuzeknop **8** terug te draaien op ☱.

**N.B.:** Pijpje **13** direct na het afkoelen reinigen.  
Opgedroogde resten laten zich moeilijk verwijderen.

## Stoom voor het opschuimen van melk

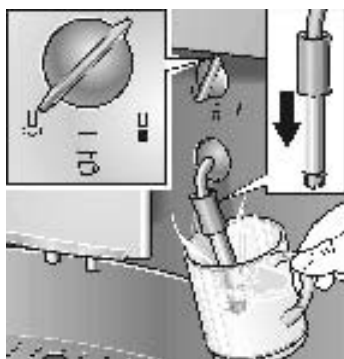

- Huls **a** van pijpje **13** naar **onderen** schuiven.
- Kopje ca.  $\frac{1}{3}$  met melk vullen.
- Pijpje **13** ca. 1 cm in de melk steken.
- Functiekeuzeknop **8** **langzaam** op ☰ draaien.  
Het apparaat wordt nu circa 20 seconden voorverwarmd.  
Daarna wordt de melk opgeschuimd.

### ⚠ Kans op brandwonden!

*Nadat het apparaat is ingesteld op ☰ kan het even spuiten.  
Vrijkomende stoom is zeer heet.  
Pijpje **13** niet aanraken of op personen richten.*

- Kopje langzaam draaien.
- Het proces beëindigen door de functiekeuzeknop **8** terug te draaien op ☱.

**N.B.:** Pijpje **13** direct na het afkoelen reinigen – zie het hoofdstuk „Reinigen/pijpje reinigen”. Opgedroogde resten laten zich moeilijk verwijderen en hebben een nadelige invloed op de vorming van melkschuim.

**Tip:** Gebruik bij voorkeur koude melk met een vetgehalte van 1,5 %.



# Instellingen veranderen/programmeren

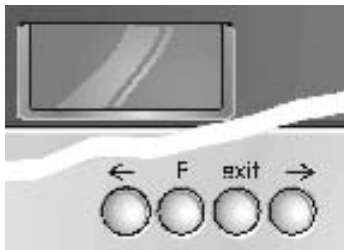

Het apparaat is in de fabriek zodanig ingesteld dat er zonder extra programmering koffie mee kan worden gezet.

Gebruik de functietoetsen onder display **4** om deze standaardinstellingen te veranderen.

- ← keuzetoets
- P toegang tot de programmeermodus instellingen opslaan
- exit programmeren afbreken
- keuzetoets

## Attentie

*Tijdens het programmeren mag het apparaat niet worden uitgeschakeld. Anders worden de instelwijzigingen niet opgeslagen.*

## Programmeren

Om de standaardinstellingen te kunnen veranderen, moet het apparaat ingeschakeld zijn.

De volgende instellingen kunnen worden veranderd:

- Taal
- Waterhardheid
- Filterinstelling
- Temperatuur
- Actuele tijd
- timerfunctie
- energiebesparingsmodus

De fabrieksinstellingen zijn in dit hoofdstuk weergegeven op een grijze ondergrond – hier ziet u een voorbeeld.

SPRACHE  
DEUTSCH

## Taal

SPRACHE  
DEUTSCH

Om de displayweergave op de gewenste taal in te stellen:

- Toets **P** op de display **4** minstens 3 seconden ingedrukt houden.
- Toets **P** indrukken tot de weergave knippert.
- Met ← of → de gewenste taal kiezen.
- Toets **P** indrukken om de instelling op te slaan.
- Toets **exit** indrukken. Terug naar klaar voor afgifte.
- i** De volgende andere talen zijn beschikbaar:

LANGUAGE  
ENGLISH

LANGUE  
FRANCAIS

LINGUA  
ITALIANO

IDIOMA  
ESPAÑOL

TAAI  
NEDERL.

SPRAK  
SVENSKA

JASYK  
RUSSKIY

## Waterhardheid

HARDHEID  
WATER 1

HARDHEID  
WATER 2

HARDHEID  
WATER 3

HARDHEID  
WATER 4

- De waterhardheid vaststellen met behulp van het teststrookje bijv.:  
 = Hardheid 2
- Toets **P** op de display **4** minstens 3 seconden ingedrukt houden.
- Met ← of → **HARDHEID WATER** kiezen.
- Op toets **P** drukken tot het getal knippert op de display.
- Met ← of → de vastgestelde waterhardheid kiezen.
- Toets **P** indrukken om de instelling op te slaan.
- Toets **exit** indrukken. Terug naar klaar voor afgifte.

**N.B.:** De juiste waterhardheid is van belang voor het ontkalkingsprogramma.

**HARDHEID WATER 1** instellen indien de waterleiding van het huis al ontkalkingsmiddelen bevat of bij gebruik van gefilterd water.

## Filterinstelling

FILTER  
JA/NIEUW

FILTER  
NEE/OUW

Als extra toebehoren is voor het waterreservoir **19** een filter **17** beschikbaar (bestelnr. 46 1732). Neem de gebruiksaanwijzing bij filter **17** in acht.

**i** Eerst filter **17** aanbrengen, dan de instelling van het apparaat veranderen.

- Toets **P** op de display **4** minstens 3 seconden ingedrukt houden.
- Met ← of → **FILTER** kiezen.
- Toets **P** indrukken tot de weergave knippert.
- Met ← of → de instelling maken.
- Toets **P** indrukken om de instelling op te slaan.
- Toets **exit** indrukken. Terug naar klaar voor afgifte.

**N.B.:** Een verbruikt filter **17** direct vervangen of verwijderen na de systeemmelding **FILTER WISSELEN!** Als er geen nieuw filter wordt aangebracht, dient u de instelling **FILTER NEE/OUW** en de waterhardheid te controleren.

Hiermee kan de koffietemperatuur worden ingesteld.

- Toets **P** op de display **4** minstens 3 seconden ingedrukt houden.
- Met ← of → **TEMP.** kiezen.
- Toets **P** indrukken tot de weergave knippert.
- Met ← of → de instelling maken.
- Toets **P** indrukken om de instelling op te slaan.
- Toets **exit** indrukken. Terug naar klaar voor afgifte.

## Temperatuur

TEMP.  
NORMAAL

TEMP.  
HOOG

TEMP.  
MAXIMUM

Hiermee wordt de actuele tijd opgeslagen. Dit is nodig voor gebruik van de timerfunctie.

- Toets **P** op de display **4** minstens 3 seconden ingedrukt houden.
- Met ← of → **DAGTIJD** kiezen.
- Op toets **P** drukken, de urenweergave knippert.
- Met ← of → de instelling maken.
- Op toets **P** drukken, de minutenweergave knippert.
- Met ← of → de instelling maken.
- Toets **P** indrukken om de instelling op te slaan.
- Toets **exit** indrukken. Terug naar klaar voor afgifte.

De ingestelde tijd wordt gewist

- wanneer de stekker uit het stopcontact wordt getrokken,
- wanneer het apparaat wordt uitgeschakeld met netschakelaar **9**,
- bij stroomstoring.

De actuele tijd moet dan opnieuw worden ingesteld.

## Actuele tijd

DAGTIJD  
---:--

DAGTIJD  
14:39

## Timer

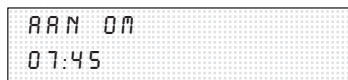

Met deze functie kan het tijdstip worden ingesteld waarop het apparaat automatisch inschakelt.

- Toets **P** op de display **4** minstens 3 seconden ingedrukt houden.
  - Met ← of → **RAM OM** kiezen.
  - Op toets **P** drukken, de urenweergave knippert.
  - Met ← of → de instelling maken.
  - Op toets **P** drukken, de minutenweergave knippert.
  - Met ← of → de instelling maken.
  - Toets **P** indrukken om de instelling op te slaan.
  - Toets **exit** indrukken. Terug naar klaar voor afgifte.
- Instelling deactiveren:

- Met ← of → de klok op --:-- zetten.

**N.B.:** De actuele tijd moet zijn ingesteld om deze functie te kunnen gebruiken.

- i** De inschakeltijd blijft ook behouden bij stroomstoring of wanneer netschakelaar **9** wordt bediend.

## Energiebesparingsmodus

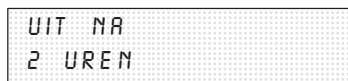

Met deze functie kan worden ingesteld hoe lang na het laatste gebruik het apparaat automatisch op „stand-by” wordt geschakeld.

- Toets **P** op de display **4** minstens 3 seconden ingedrukt houden.
  - Met ← of → **UIT NA** kiezen.
  - Op toets **P** drukken, de urenweergave knippert.
  - Met ← of → de instelling maken.
  - Toets **P** indrukken om de instelling op te slaan.
  - Toets **exit** indrukken. Terug naar klaar voor afgifte.
- i** De uitschakeltijd ook behouden bij stroomstoring of wanneer netschakelaar **9** wordt bediend.

## Weergave van het aantal bereide kopjes

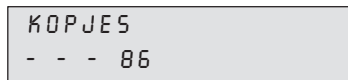

Hier wordt het aantal kopjes espresso, koffie en gemalen koffie weergegeven dat met het apparaat is gezet. Dit wordt automatisch geteld.

- Toets **P** op de display **4** minstens 3 seconden ingedrukt houden.
  - Met ← of → **KOPJES** kiezen.
  - Toets **exit** indrukken. Terug naar klaar voor afgifte.
- i** Dit kan niet worden gewijzigd!

## RESET functie

**Alleen mogelijk vanuit de „stand-by”-stand**

- Tegelijkertijd ← en → minstens 3 seconden ingedrukt houden – alle eigen instellingen worden gewist.

# Systemmeldingen

Het apparaat geeft processen en meldingen weer op display **4**.

	Betekenis	Oplossing
WATER VULLEN	Geen water.	Schoon, koud water in waterreservoir <b>19</b> doen.
	<b>N.B.:</b> Er blijft altijd een kleine hoeveelheid restwater achter in waterreservoir <b>19</b> .	
	Waterreservoir <b>19</b> ontbreekt of is niet correct aangebracht.	Waterreservoir <b>19</b> aanbrengen.
BONEN VULLEN	Er zijn geen koffiebonen.	Koffiebonen in de bonenhouder <b>16</b> doen.
	<b>N.B.:</b> De displayweergave <b>BONEN VULLEN</b> brandt tot er opnieuw koffie wordt gezet.	
SYSTEEM // DRUK OP VULLEN // CAFE	Waterleidingssysteem van het apparaat is leeg.	Afgiftetoets <b>cafe 2</b> indrukken.
SYSTEEM TE HEET	Systeem verhit door stoomafgifte.	Systeem laten afkoelen door afgifte van heet water  .
SCHALEN LEGEN	Bakje <b>22</b> en koffiedikreservoir <b>20</b> zijn vol of contacten <b>24</b> zijn vuil.	Schaal <b>22</b> en het koffiedikreservoir <b>20</b> verwijderen, leegmaken en weer aanbrengen. Contacten <b>24</b> reinigen en afdrogen.
SCHALEN MISSEN	Schaal <b>22</b> en het koffiedikreservoir <b>20</b> ontbreken.	Schaal <b>22</b> en koffiedikreservoir <b>20</b> aanbrengen.
APPARAAT REINIGEN	De verlichtingsring van de reinigingstoets <b>clean 6</b> is rood.	Reinigingsprogramma uitvoeren – zie het hoofdstuk „Reinigen”.
APPARAAT VERKALKT	De verlichtingsring van de ontkalkingstoets <b>calc 7</b> is rood.	Ontkalkingsprogramma uitvoeren – zie het hoofdstuk „Ontkalken”.
FILTER WISSELEN	Na 400 kopjes of ca. 2 maanden is filter <b>17</b> versleten.	Filter <b>17</b> vervangen (bestelnr. 46 1732) of zonder filter <b>17</b> werken. Instellingen wijzigen.

	Betekenis	Oplossing
DEUR SLUITEN	Deur van de percolatie-eenheid <b>14</b> is niet dicht.	Deur van de percolatie-eenheid <b>14</b> sluiten.
DRAAI OP KOFFIE		Functiekeuzeknop <b>8</b> op ☐ zetten.
	<b>N.B.:</b> Wanneer de meldingen <b>WATER VULLEN</b> , <b>DEUR SLUITEN</b> , <b>SCHALEN LEGEN</b> of <b>SCHALEN MISSEN</b> worden weergegeven op de display, kan er <b>geen</b> koffie worden gezet.	

## Reinigen

### Dagelijkse reiniging

#### ⚠ Gevaar van een elektrische schok!

Voor het reinigen de stekker uit het stopcontact trekken.

#### Attentie

*Geen schuurmiddelen gebruiken!*

*Het apparaat nooit in water dompelen!*

*Geen stoomreiniger gebruiken!*

- De buitenkant van het apparaat schoonvegen met een vochtige doek.
- Waterreservoir **19** uitspoelen en met schoon water vullen.
- Schaal **22** en het koffiedikreservoir **20** verwijderen en leegmaken. Alleen het koffiedikreservoir **20** mag worden gereinigd in de afwasautomaat!
- Contacten reinigen.
- Binnenkant van het apparaat (schalen) schoonvegen of zuigen met de stofzuiger.

**N.B.:** Wanneer het apparaat met toets ☐ **1** in koude toestand wordt ingeschakeld of na de afgifte van koffie op „stand-by” wordt gezet, spoelt het apparaat automatisch. Zo reinigt het systeem zichzelf.

## Reinigingsprogramma

APPARAAT  
REINIGEN

Als bij ingeschakeld apparaat de verlichtingsring van de reinigingstoets **clean 6** rood is en op display **4** de melding **APPARAAT REINIGEN** verschijnt, moet het apparaat zo snel mogelijk worden gereinigd.

Gebruik voor het reinigen het bijgevoegde reinigingstablet. **Reinigingstablet pas toevoegen wanneer daarom wordt gevraagd.** Deze tabletten zijn speciaal voor dit apparaat ontwikkeld en zijn verkrijgbaar bij de klantenservice (bestelnr. 31 0655).

**i** Tijdens het reinigingsprogramma knippert de verlichtingsring van de reinigingstoets **clean 6**.

### Attentie

*Het reinigingsprogramma nooit onderbreken!*

*De vloeistoffen niet drinken!*

*In geen geval ontkalkingstabletten of andere ontkalkingsmiddelen in het apparaat doen.*

Tijdens het reinigingsprogramma (duur ca. 15 minuten) worden processen en aanwijzingen weergegeven op display **4**.

APPARAAT //  
REINIGEN // KOFFIE

### Reinigingsprogramma starten

- Waterreservoir **19** geheel vullen.
- Reinigingstoets **clean 6** minstens **3 seconden** ingedrukt houden.
- Schaal **22** en het koffiedikreservoir **20** leegmaken en weer aanbrengen.

SCHALEN  
LEGEN

APPARAAT  
REINIGT

**N.B.:** Het apparaat reinigt zichzelf automatisch. Op de volgende displaymelding wachten (ca. 1 minuut).

- Toets **11** naar voren drukken en het uitschuifdeel met het apparaat naar buiten trekken.
- Deksel van de schacht voor koffiepoeder **15** openen.
- Een** reinigingstablet in schacht **15** doen.
- Deksel van de schacht voor koffiepoeder **15** sluiten.
- Uitschuifdeel inschuiven.
  
- Afgiftetoets **cafe 2** indrukken.

TAB IN //  
SCHACHT // DEKSEL  
SLUITEN

DRUK OP  
CAFE

APPARAAT  
REINIGT

**N.B.:** Het apparaat reinigt zichzelf automatisch. Op de volgende displaymelding wachten (ca. 10 minuten).

SCHALEN  
LEGEN

KOFFIE

- Schaal **22** en het koffiedikreservoir **20** leegmaken en weer aanbrengen.

De reiniging is voltooid. De verlichtingsring van reinigingstoets **clean 6** is uit. Het apparaat is weer klaar voor gebruik.

## Pijpje reinigen

### Attentie

*Het pijpje **13** na elk gebruik reinigen.*

- Passend opvangbakje onder het pijpje **13** stellen.
- Functiekeuzeknop **8** op  zetten.

### **Kans op brandwonden!**

*Nadat het apparaat is ingesteld op  kan het even spuiten. Pijpje **13** niet aanraken of op personen richten.*

- Functiekeuzeknop **8** op  zetten.
- De buitenkant van pijpje **13** na het afkoelen schoonvegen.
- Pijpje **13** uit elkaar nemen om het grondig te reinigen. Hiertoe

- Pijpje **13/b** afschroeven met behulp van een munt.
- Vooral het uiteinde van het pijpje reinigen met een borstel en een puntig voorwerp.
- Alle onderdelen schoonmaken met heet water en afwasmiddel, afspoelen en afdrogen (geschikt voor de afwasautomaat).

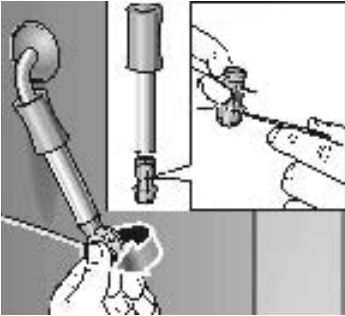



# Ontkalken

APPARAAT  
VERKALKT

Als bij ingeschakeld apparaat de verlichtingsring van ontkalkingstoets **calc 7** rood brandt en de display de melding **APPARAAT VERKALKT**, weergeeft, moet het apparaat direct worden ontkalkt. Als het apparaat niet volgens de aanwijzingen wordt ontkalkt, kan het beschadigd raken.

## Attentie

*Nooit ontkalken met azijn of met middelen op azijnbasis!  
Geen reinigingstabletten gebruiken.  
Het ontkalkingsprogramma nooit onderbreken!  
De vloeistoffen niet drinken!*

- i** Bij het apparaat is een ontkalkingsmiddel geleverd. Speciaal ontwikkelde en geschikte middelen zijn verkrijgbaar bij de klantenservice (bestelnr. 31 0451).
- i** De verlichtingsring van de ontkalkingstoets **calc 7** knippert tijdens het ontkalkingsprogramma.

FILTER  
NEE/OUW

## Attentie

Het ontkalkingsprogramma start uitsluitend indien **FILTER NEE/OUW** is geprogrammeerd.

Nooit ontkalken met aangebracht filter.

APPARAAT //  
VERKALKT // KOFFIE

Tijdens het ontkalkingsprogramma (duur ca. 35 minuten ) geeft display **4** de processen en gebruiksaanwijzingen weer. De aangegeven tijden kunnen afwijken.

SCHALEN  
LEGEN

## Ontkalkingsprogrammastarten

- Ontkalkingstoets **calc 7** minstens **3 seconden** ingedrukt houden.
  - Schaal **22** en het koffiedikreservoir **20** leegmaken en weer aanbrengen.
  - Waterreservoir **19** met water vullen en ontkalkingsmiddel toevoegen – (totale hoeveelheid vloeistof 0,5 liter)
- of
- 0,5 liter ontkalkingsmengsel toevoegen.
  - Voldoende grote opvangbak onder pijpje **13** zetten.
  - Functiekeuzeknop **8** op  zetten.

ANTI-KALK // DRAAI OP  
IN TANK // WATER

APPARAAT  
ONTKALKT

**N.B.:** Het apparaat ontkalkt zichzelf automatisch. Het ontkalkingsmengsel stroomt met intervallen in het opvangbakje. De volgende melding op de display **4** afwachten (ca. 10 minuten).

- Functiekeuzeknop **8** op  zetten.

DRAAI OP  
KOFFIE

APPARAAT  
ONTKALKT

**N.B.:** Het apparaat ontkalkt zichzelf automatisch. Het ontkalkingsmengsel stroomt met intervallen in schaal **22**. De volgende melding op de display **4** afwachten (ca. 10 minuten).

- Schaal **22** en het koffiedikreservoir **20** leegmaken en weer aanbrengen.

SCHAAL  
LEGEN

WATER  
VULLEN

- Waterreservoir **19** uitspoelen, met schoon water vullen tot **max** en weer aanbrengen.

- Opvangbakje leegmaken en weer onder het pijpje **13** zetten.

DRAAI OP  
WATER

- Functiekeuzeknop **8** op  zetten.

APPARAAT  
ONTKALKT

**N.B.:** Het apparaat spoelt automatisch. Het water stroomt met intervallen in het opvangbakje. De volgende melding op de display **4** afwachten (ca. 4 minuten).

- Functiekeuzeknop **8** op  zetten.

DRAAI OP  
KOFFIE

APPARAAT  
ONTKALKT

**N.B.:** Het apparaat spoelt automatisch. Het water stroomt met intervallen in de schaal **22**. De volgende melding op de display **4** afwachten (ca. 4 minuten).

- Schaal **22** en het koffiedikreservoir **20** leegmaken.

- Contacten **24** reinigen en afdrogen.

- Schaal **22** en het koffiedikreservoir **20** weer aanbrengen.

- Spatten afvegen van het pijpje **13** en van het apparaat.

SCHAAL // CONTACT  
LEGEN // REINIGEN

APPARAAT  
SPOELT

**N.B.:** Het apparaat spoelt automatisch.

KOFFIE

Het ontkalken is beëindigd. De verlichtingsring van de ontkalkingstoets **calc 7** is uit. Het apparaat is weer klaar voor gebruik.

## Heet water aftappen

SYSTEEM  
TE HEET

Het ontkalkingsprogramma heeft een bepaalde watertemperatuur nodig om te starten. Als de temperatuur te hoog is, eerst heet water aftappen!

- Geschikt opvangbakje onder het pijpje **13** zetten.
- Functiekeuzeknop **8** op  zetten.  
Het water stroomt in het opvangbakje.
- Functiekeuzeknop **8** op  zetten.

De juiste temperatuur is bereikt. Het ontkalken kan worden gestart.

## Kleine storingen zelf verhelpen

Storing	Oorzaak	Oplossing
Display-indicatie <b>BONEN VULLEN</b> ondanks gevulde bonenhouder.	Maalwerk is nog niet automatisch gevuld.	Nogmaals op afgiftetoets <b>cafe 2</b> drukken.
Geen afgifte van heet water of stoom mogelijk.	Pijpje <b>13</b> is verstopt.	Pijpje <b>13</b> grondig reinigen.
Te weinig schuim of te dunne schuim.	Draaigreep <b>13/a</b> niet goed vast op aanzuigklep <b>13/b</b> .	Draaigreep <b>13/a</b> vast in de aanzuigklep <b>13/b</b> drukken.
	Aanzuigklep <b>13/b</b> verstopt.	Aanzuigklep <b>13/b</b> reinigen.
	Melk niet geschikt.	Koude melk met een vetgehalte van 1,5 % gebruiken.
Koffie loopt te langzaam door.	Te fijne maalgraad.	Grovere maal fijnheid instellen.
	Poederkoffie te fijn.	Grovere koffiepoeder gebruiken.
Koffie heeft geen „crème” (schuimlaag).	Koffiesoort niet geschikt.	Andere koffiesoort gebruiken.
	Bonen niet vers.	Vers bonen gebruiken.
	Maalgraad niet geschikt voor koffiebonen.	Maal fijnheid optimaliseren.
Maalwerk maalt geen koffiebonen.	Bonen vallen niet in het maalwerk (te vettig).	Licht tegen de bonenhouder tikken.
Ontkalkingsprogramma start niet.	De huidige programmering staat op: <b>FILTER JA/NIEUW</b> of de display-indicatie is <b>FILTER WISSELEN</b> .	Programmering op <b>FILTER NEE/OUW</b> zetten – nooit met aangebracht filter ontkalken.
	Systeem te heet.	Heet water aftappen.

Storing	Oorzaak	Oplossing
Reinigingsprogramma start niet.	Systeem te heet.	Heet water aftappen.
	Display indicatie <i>FILTER WISSELEN</i> .	Filter vervangen.
Maalwerk maakt lawaai.	Ongewenste voorwerpen in maalwerk (bijv. steentjes, die ook voorkomen in uitgelezen koffiesoorten).	Klantenservice bellen. <b>N.B.:</b> Poederkoffie kan men gewoon blijven zetten.
Display-indicatie <i>ERROR 1</i>	Apparaat te koud.	Wachten tot het apparaat is opgewarmd tot kamertemperatuur.
Display-indicatie <i>ERROR 5</i> of <i>ERROR 8</i>	Technische storing.	Het apparaat minstens 10 seconden uitschakelen met de aan-/uitschakelaar <b>9</b> .
<b>Als storingen niet verholpen kunnen worden, dient u beslist de klantenservice te bellen!</b>		





## Garantie

Voor dit apparaat gelden de garantievoorwaarden die worden uitgegeven door de vertegenwoordiging van ons bedrijf in het land van aankoop. De leverancier bij wie u het apparaat hebt gekocht geeft u hierover graag meer informatie. Om aanspraak te maken op de garantie hebt u altijd uw aankoopbewijs nodig.

# İçindekiler

<b>Giderilmesi</b> .....	<b>118</b>
<b>Kesinlikle dikkat etmeniz gerekenler</b> .....	<b>119</b>
Güvenlik bilgileri .....	119
<b>İlk kullanımdan önce</b> .....	<b>120</b>
Sistemin doldurulması .....	120
<b>Kumanda elemanları</b> .....	<b>121</b>
<b>Kahve hazırlanması</b> .....	<b>124</b>
Genel bilgi .....	124
Espresso çekirdeği/ Kahve çekirdeği kullanılması .....	124
Öğütme düzeninin ayarlanması .....	125
Espresso tozu/Kahve tozu kullanılması .....	125
Sıcak su hazırlanması .....	126
İçecek ısıtmak için buhar .....	126
Süt köpürtmek için buhar .....	127
<b>Ayarların değiştirilmesi/Programlama</b> .....	<b>128</b>
Programlama .....	128
Lisan .....	129
Su sertliği .....	129
Filtre ayarı .....	130
Sıcaklık .....	130
Aktüel saat .....	130
Timer .....	131
Enerji tasarruf modu .....	131
Kahve alma adedinin gösterilmesi .....	131
RESET fonksiyonu .....	131
<b>Sistem mesajları</b> .....	<b>132</b>
<b>Cihazın temizlenmesi</b> .....	<b>133</b>
<b>Cihazın kireçten arındırılması</b> .....	<b>136</b>
<b>Küçük arızaları kendiniz giderebilirsiniz</b> .....	<b>138</b>
<b>Garanti</b> .....	<b>139</b>
Deutsch .....	3
English .....	25
Français .....	47
Italiano .....	72
Nederlands .....	95

## Kumanda elemanları

- 1  tuşu
- 2 kahve alma tuşu **cafe 2**
- 3 Doldurma miktarının ayarlanması için döner düğme  / 
- 4 Fonksiyon tuşlu gösterge **(4b)**
- 5 Kahve oranını ayarlamak için döner düğme 
- 6 **clean** temizlik tuşu
- 7 **calc** kireçten arındırma tuşu
- 8 Fonksiyon seçme düğmesi (kahve, buhar, sıcak su)
- 9 Elektrik şalteri **0/I**
- 10 Döner düğme kahve öğütme derecesi
- 11 Çekmecenin kilidini açma tuşu
- 12 Yüksekliği ayarlanabilen kahve çıkışı
- 13 Çevrilebilir meme (köpük, buhar, sıcak su) – bulaşık makinesinde yıkanabilir
  - a Kovan
  - b Meme
- 14 Pişirme ünitesi kapağı
- 15 Kapaklı toz kahve haznesi = Temizleme tableti haznesi
- 16 Aroma kapaklı çekirdek kahve kabı
- 17 Filtre (özel aksesuar)
- 18 Su tankı kapağı
- 19 Çıkarılabilen su deposu
- 20 Kahve tortusu kabı (bulaşık makinesinde yıkanabilir)
- 21 Taşmayı önleme tertibatı
- 22 Çanak (bakiye su için)
- 23 Izgara
- 24 Kontaklar

## Cihaz parçaları

## Giderilmesi



Güncel giderme yöntemleri hakkında bilgi almak için, yetkili satıcınıza veya bağlı olduğunuz belediyeye başvurunuz.

Bu cihaz, elektro ve elektronik eski cihazlar (waste electrical and electronic equipment – WEEE) ile ilgili, 2002/96/EG numaralı Avrupa direktifine uygun olarak işaretlenmiştir. Bu direktif, eski cihazların geri alınması ve değerlendirilmesi için, AB dahilinde geçerli olan bir uygulama kapsamını belirlemektedir.

# Kesinlikle dikkat etmeniz gerekenler

Kullanma kılavuzunu dikkatlice okuyunuz ve itinayla saklayınız!

Bu cihaz sadece evde kullanılmak ve evde kullanılan miktarlar için tasarlanmıştır ve ticari kullanım için uygun değildir.

## ⚠ Elektrik çarpma tehlikesi!

Cihaz sadece tip levhası üzerindeki bilgi ve talimatlara göre bağlanmalı ve kullanılmalıdır.

Sadece elektrik kablosunda ve cihazda herhangi bir hasar yoksa kullanınız.

Cihaz sadece kapalı yerlerde ve oda sıcaklığında kullanılmalıdır.

Çocukları cihazda uzak tutunuz.

Çocukların cihaz ile oynamamasına dikkat ediniz. Vücutsal hassaslığı azalmış veya akli dengesi bozuk, tecrübesiz ve yeterince bilgi sahibi olmayan kişilerin (çocuklar dahil), cihazı kullanmasına izin vermeyiniz; bu kişilere ancak sorumluluğu üstlenecek bir kişinin denetimi altında veya cihazın kullanımı hususunda yeterli eğitim gördülerse, kullanma izni veriniz. Herhangi bir arıza durumunda derhal elektrik fişini prizden çekip çıkarınız.

Cihazı kesinlikle suya sokmayınız.

Cihazda yapılacak onarımlar (örn. hasarlı bir elektrik kablosunun değiştirilmesi), muhtemel tehlikelerin önlenmesi için sadece yetkili servisimiz tarafından yapılmalıdır.

Çekmece cihaz ile birlikte, üzerine ağır parçalar koymak için kullanılmamalı ve yüklenmemelidir.

Öğütme düzenine el veya başka cisimler sokulmamalıdır.

## ⚠ Haşlanma tehlikesi!

Meme **13** sadece plakstik kısımdan tutulmalıdır.

Meme **13** kesinlikle insanlara doğru tutulmamalıdır! Meme **13** üzerinden buhar veya sıcak su alınırken başlangıçta püskürme veya sıçrama tehlikesi söz konusudur.

## ⚠ Yaralanma tehlikesi!

Çekmece cihaz ile birlikte dikkatlice geri itilerek, parmakların veya ellerin sıkışması veya ezilmesi önlenmelidir.

## Güvenlik bilgileri

# İlk kullanımdan önce

## Genel bilgi

Sadece temiz ve saf su ve ilgili kablara öncelikle espresso veya tam otomatik kahve çekirdeği karışımları doldurunuz.

Sırlanmış, karamellenmiş veya başka şeker içeren ek maddeler ile işlenmiş kahve çekirdeği kullanmayınız. Bu tür kahve çekirdekleri öğütme düzenini tıkar.

Kullanılan suyun sertlik derecesini ekteki test şeridi ile tespit ediniz. Su sertlik derecesi olarak 3 değerinden başka bir değer gösterilirse, cihaz devreye sokulduktan sonra, gerektiği şekilde programlanmalıdır (bkz. sayfa 129).

Su sertlik derecesi, yerel su şebekesine de sorulup öğrenilebilir.

## Cihazın çalıştırılması

- Tuş **11** öne basılmalı ve çekmece cihaz ile birlikte dışarı çekilmelidir.
- Spiral kablo gövdeye takılmalıdır.
- Su deposuna **19** soğuk temiz su doldurunuz. "max" su doldurma seviyesi işareti dikkat ediniz.
- Kahve çekirdeği kabına **16** kahve çekirdeği doldurunuz.
- Açma kapatma şalterini **9** konumuna ayarlayınız.
- Çekmece içeri itilmelidir.
- Fonksiyon seçme tuşunu **8** ☐ konumuna çeviriniz.
- ⏻ tuşuna **1** basınız.
- i** ⏻ tuşunun **1** ışıklı halkaları ve kahve alma tuşu **cafe 2** yeşil yandığı zaman, cihaz çalışmaya hazırdır.

**Not:** Cihazı ilk kez kullanıldığında veya cihaz uzun süre kullanılmadıysa, ilk fincan kahve henüz gereken aromaya sahip değildir ve içilmemelidir.

İmalat sebeplerinden dolayı, bazı durumlarda, cihazın ilk kez çalıştırılmasında cihazın su hattı sisteminin doldurulması gerekir:

- kahve alma tuşuna **cafe 2** basılmalıdır.

COFFEE

## Sistemin doldurulması

FILL UP // PRESS  
PIPE-SYS // CAFÉ

PIPE-SYS  
FILLS UP



## Lisan ayarlanması

SPRACHE  
DEUTSCH

Ekran görüntüsünü ayarlanabilen lisanlardan istediğiniz bir lisana ayarlamak için:

- Ekrandaki **4 P** tuşunu en az 3 saniye basılı tutunuz.
- Gösterge yanıp sönmeye kadar, **P** tuşuna basınız.
- ← veya → tuşları ile, istediğiniz lisani seçiniz.
- Lisani belleğe kaydetmek için, **P** tuşuna basınız.
- exit** tuşuna basınız.

## Kumanda elemanları



### Açma kapatma şalteri 9

Cihazın arka yüzündeki açma kapatma şalteri **9** cihazın elektrik beslemesini açar veya kapatır.

Elektrik şalteri devreye sokulduktan sonra, **⏻** tuşunun **1** ışıklı halkası yeşil yanar. Cihaz "stand-by" modundadır.

### Dikkat

*Cihaz çalışırken, açma kapatma şalterine basmayınız. Cihazı ancak "stand-by" moduna geçtikten sonra kapatınız.*

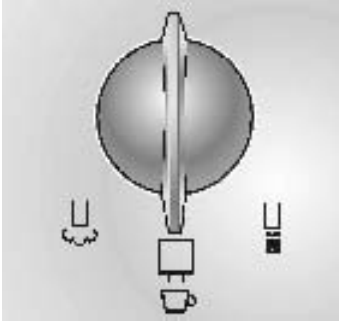

### Fonksiyon seçme düğmesi 8

Fonksiyon seçme düğmesi **8** çevrilerek, kahve, sıcak su veya buhar alma arasında seçim yapılabilir.

### ⚠ Haşlanma tehlikesi!

**U** konumuna ayarlama işleminden sonra, püskürme veya sıçrama olabilir.

*Dışarı çıkan buhar çok sıcaktır.*

Ayarlar göstergede gösterilir:

Kahve ☕ alınması

Sıcak su **U** alınması

Buhar **U** alınması

Buhar almak için yapılan kısa ısıtma evresi esnasındaki ekran görüntüleri.

COFFEE

WATER  
ON

UNIT IS HEATING // MIND THE STEAM

STEAM  
ON

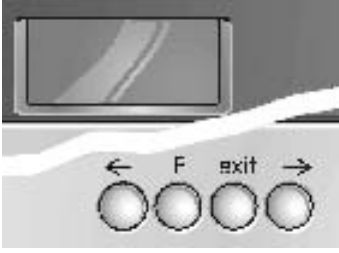

#### Ekran 4

Ekran 4, ayarları, devredeki işlemleri ve cihaz mesajlarını gösterir.

Cihaz fabrika çıkışında en ideal çalışma şekli için standart ayarlar ile programlanmıştır. Bu ayarlar değiştirilebilir – "Ayarlar/Programlama" bölümüne bakınız.

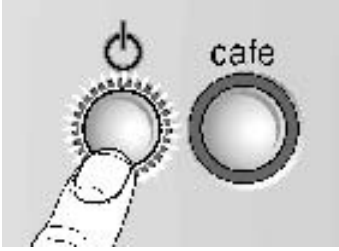

#### ⏻ tuşu 1

⏻ tuşu 1 ile cihaz açılır veya "stand by" moduna alınır.

⏻ tuşuna 1 basıldıktan sonra, cihaz ısınmaya başlar ve ardından durulama işlemini yapar. Bu işlem esnasında ⏻ tuşunun 1 ışıklı halkası yanıp söner.

Şu durumlarda cihaz durulamaz:

- Eğer cihaz açıldığında daha sıcak durumdaydıysa
- Eğer "stand-by" moduna geçilmeden önce kahve alınmadıysa.

Isıtma ve durulama işlemi ekranda gösterilir.

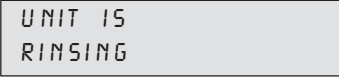
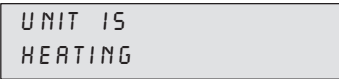

Kahve alma işlemi esnasında ⏻ tuşu 1 bir **stop** fonksiyonuna sahiptir. ⏻ tuşuna 1 basılarak, devredeki işlem erken sona erdirilir.

**i** Son kahve alınmasından 4 saat sonra, otomatik olarak bir durulama işlemi uygulanır ve "stand-by" moduna geçilir. Bu ayarlar değiştirilebilir – "Ayarlar/Programlama" bölümüne bakınız.

#### cafe 2 kahve alma tuşu

cafe 2 kahve alma tuşuna basılarak, espresso veya kahve alınabilir. Kahve alma işlemi esnasında yeşil ışıklı halka yanıp söner.

cafe 2 kahve alma tuşuna tekrar basılarak, kahve alma işlemi sona ermeden durdurulur.

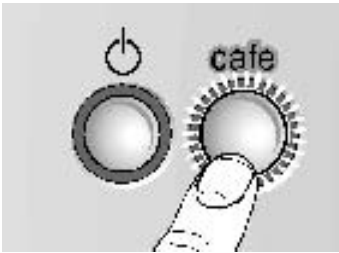



ESPRESSO

2  
ESPRESSO

### Doldurma miktarının ayarlanması için döner düğme 3

☐ / ☐☐

Döner düğme ☐ / ☐☐ 3 ile su miktarı ayarlanır.

Döner düğme saatin tersi yönünde çevrilerek, 6 kademe seçmek mümkündür:

SMALL ESPRESSO

ESPRESSO

SMALL COFFEE

COFFEE

LARGE COFFEE

XXL COFFEE

Döner düğme saatin çalışma yönünde çevrilerek, 6 kademe ve 2'şer fincan seçmek mümkündür:

2 SMALL ESPRESSO

2 ESPRESSO

2 SMALL COFFEES

2 COFFEES

2 LARGE COFFEES

2 XXL COFFEES

2 fincan içecek alınabilmesi için, kahve çıkışında 12 iki çıkış lülesi öngörülmüştür.

### Kahve yoğunluğunun ayarlanması için döner düğme 2

Döner düğme 2 ile, öğütülmüş olan kahve miktarı ayarlanır.

VERY MILD

MILD

NORMAL

NORMAL PLUS

STRONG

VERY STRONG

Seçilmiş olan kahve yoğunluğu ekranda gösterilir:



NORMAL  
PLUS

### Temizleme tuşu clean 6

calc 7 kireçten arındırma tuşu

clean 6 temizleme tuşunda ve calc calc 7 kireçten arındırma tuşunda, cihazın temizlenmesi veya kireçten arındırılması gerektiği zaman, ışıklı halka kırmızı yanar – "Temizleme veya kireçten arındırma" bölümüne bakınız.

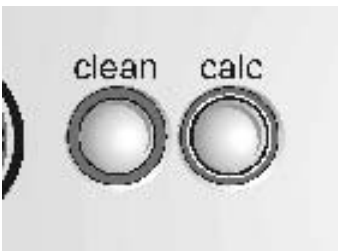

# Kahve hazırlanması

## Genel bilgi



Bu tam otomatik espresso/kahve makinesi, pişirilecek olan her kahve için gerekli olan filtre kahveyi taze öğütür.

Öncelikle espresso veya tam otomatik kahve makinesi için düşünülmüş çekirdek kahve karışımları kullanınız. Çekirdekleri serin, hava almayacak şekilde ve kapalı muhafaza ediniz veya derin dondurunuz. Çekirdek kahve derin dondurulmuş olarak da öğütülebilir.

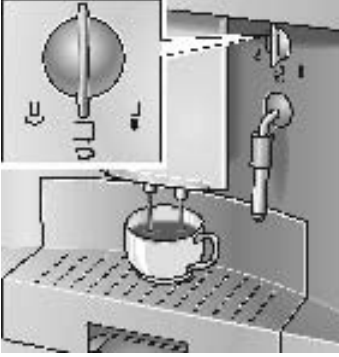
## Espresso çekirdeği/ Kahve çekirdeği kullanılması



Fonksiyon seçme düğmesi **8**  konumunda olmalıdır.

- Döner düğme  /  **3** ile istenilen kahve miktarı ve fincan adedi ayarlanmalıdır.
- Döner düğme  $\emptyset$  **2** ile, tercih ettiğiniz kahve yoğunluğunu seçiniz.
- Fincan(lar) kahve çıkışının **12** altına yerleştirilmelidir. Gerekirse kahve çıkışının **12** yükseklik seviyesi uygun şekilde ayarlanmalıdır.
- kahve alma tuşuna **cafe 2** basılmalıdır. Şimdi kahve pişirme işlemi otomatik olarak gerçekleşecektir.

**Yararlı bilgi:** Aynı zamanda 2 fincan kahve alınacağı zaman, **STRONG** veya **VERY STRONG** ayarlayınız.

- i** Kahve alma tuşuna **cafe 2** veya  **1** tuşuna ekrar basılarak, pişirme işlemi erken kapatılabilir.

**Bilgi:** Çekirdek kahve kabı dolu olmasına rağmen, ekranda **ADD BEAN5** gösterilirse, kahve öğütme ünitesinin daha otomatik doldurulması gerekir.

- cafe 2** kahve alma tuşuna tekrar basılmalıdır.

## Öğütme düzeninin ayarlanması



## Espresso tozu/Kahve tozu kullanılması

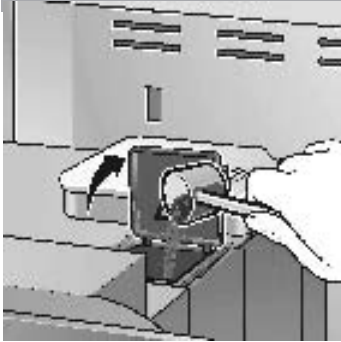

- Kahve öğütme derecesi döner düğmesi **10** ile, filtre veya toz kahvenin istediğiniz inceliğini ayarlayınız.

### Dikkat

*Öğütme derecesinin ayarı sadece öğütme düzeni çalışmaktayken değiştirilmeli veya ayarlanmalıdır! Aksi halde cihaz zarar görebilir.*

- Tuş **11** öne basılmalı ve çekmece cihaz ile birlikte dışarı çekilmelidir.
- kahve alma tuşuna **cafe 2** basılmalıdır.
- Çalışmakta olan öğütme düzeninde, öğütme derecesi döner düğmesini istediğiniz yöne doğru çeviriniz: Noktalar ne kadar küçük olursa, filtre kahve o kadar ince olur.
- i** Yeni ayar ancak ikinci veya üçüncü fincan kahvede belli olur.
- Çekmece içeri itilmelidir.
- Döner düğme **☐ / ☐☐ 3** ile istenilen dolum miktarı ayarlanmalıdır.
- Fincan(lar) kahve çıkışının **12** altına yerleştirilmelidir. Gerekirse kahve çıkışının **12** yükseklik seviyesi uygun şekilde ayarlanmalıdır.
- Tuş **11** öne basılmalı ve çekmece cihaz ile birlikte dışarı çekilmelidir.
- Bir – iki** silme dolu ölçek orta incelikte öğütülmüş kahve, kahve tozu gözüne **15** doldurulmalıdır.

### Dikkat

*Bütün kahve çekirdeği veya pişirilmeden suda çözülen (neskafe) doldurmayınız!*

*Azami iki kaşık ölçek dolusu kahve doldurunuz.*

- Kahve tozu gözüne ait kapak **15** kapatılmalıdır.
- Çekmece içeri itilmelidir.
- kahve alma tuşuna **cafe 2** basılmalıdır.
- i** Bir fincan daha öğütülmüş toz kahveden pişirilmiş kahve alınmak istenirse, işlem tekrarlanmalıdır.

**Not:** saniye içinde kahve alınmazsa, fazla dolmayı ve taşmayı önlemek için, pişirme hücresi otomatik olarak boşalır. Cihaz durulama işlemine geçer.

## Sıcak su hazırlanması

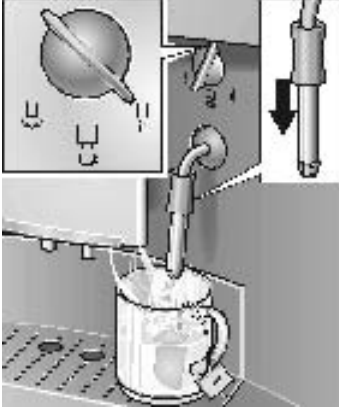

- Memedeki **13** kovan **a aşağı** itilmelidir.
- Uygun fincanı lülenin **13** altına koyunuz.
- Fonksiyon seçme düğmesini **8**  konumuna çeviriniz ve fincanı doldurulmalıdır.

### ⚠ Haşlanma tehlikesi!

Fonksiyon  konumuna ayarlandıktan sonra, biraz püskürme söz konusu olabilir.

Dışarı çıkan buhar çok sıcaktır.

Memeye **13** dokunmayınız ve memeyi insanlara doğru tutmayınız.

- Fonksiyon seçme düğmesini **8**  konumuna geri çevirerek, işlemi sona erdiriniz.

## İçecek ısıtmak için buhar

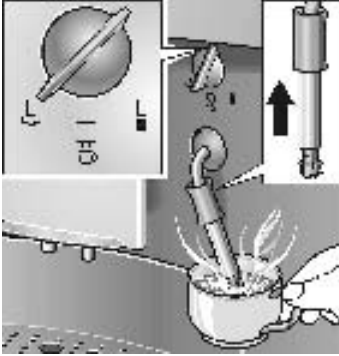

- Memedeki **13** kovan **a yukarı** itilmelidir.
- Lüleyi ısıtılacak olan sıvının içine iyice sokunuz.
- Fonksiyon seçme düğmesini **8 yavaşıca**  konumuna çeviriniz. Cihaz şimdi yaklaşık 20 saniye ısıtır. Ardından sıvı ısıtılır.

### ⚠ Haşlanma tehlikesi!

Fonksiyon  konumuna ayarlandıktan sonra, biraz püskürme söz konusu olabilir.

Dışarı çıkan buhar çok sıcaktır.

Memeye **13** dokunmayınız ve memeyi insanlara doğru tutmayınız.

- Fonksiyon seçme düğmesini **8**  konumuna geri çevirerek, işlemi sona erdiriniz.

**Bilgi:** Meme **13**, soğuduktan hemen sonra temizlenmelidir.

Kurumuş artıkları temizlemek zordur.

## Süt köpürtmek için buhar

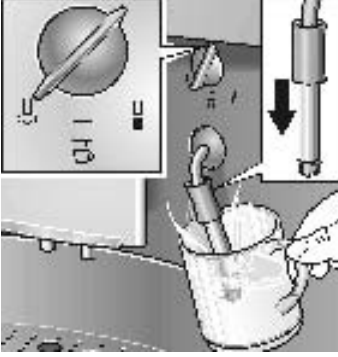

- Memedeki **13** kovan **a aşağı** itilmelidir.
- Fincanın  $\frac{1}{3}$  kadarını süt doldurunuz.
- Memeyi **13** yaklaşık 1 cm sütün içine sokunuz.
- Fonksiyon seçme düğmesini **8 yavaşça**  konumuna çeviriniz.  
Cihaz şimdi yaklaşık 20 saniye ısıtır. Ardından süt köpürtülür.

### **⚠ Haşlanma tehlikesi!**

Fonksiyon  konumuna ayarlandıktan sonra, biraz püskürme söz konusu olabilir.

*Dışarı çıkan buhar çok sıcaktır.*

*Memeye **13** dokunmayınız ve memeyi insanlara doğru tutmayınız.*

- Fincanı yavaş yavaş çeviriniz.
- Fonksiyon seçme düğmesini **8**  konumuna geri çevirerek, işlemi sona erdiriniz.

**Bilgi:** Memeyi **13** soğuduktan sonra hemen temizleyiniz – "Temizleme/Memenin temizlenmesi" bölümüne bakınız. Kurumuş artıklar zor giderilebilir ve süt köpüğü oluşmasını etkileyebilir.

**Yararlı bilgi:** Öncelikle soğuk ve yağ oranı % 1,5 olan süt kullanınız.

# Ayarların deęiřtirilmesi/Programlama

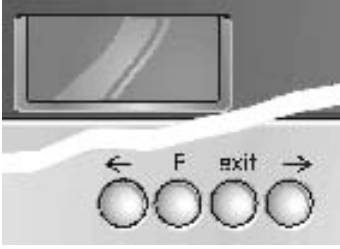

Cihaz fabrika ıkıřında yle ayarlanmıřtır ki, ek bir programlama yapılmadan kahve alınabilsin.

Bu temel ayarı deęiřtirmek iin, ekranın **4** alt tarafındaki fonksiyon tuřlarını kullanınız.

- ← Seme tuřu
- P Programlama moduna giriř  
Ayarların belleęe kaydedilmesi
- exit Programlamanın iptal edilmesi
- Seme tuřu

## Dikkat

*Programlama esnasında cihazı kapatmayınız.  
Aksi halde deęiřiklikler kaybolur.*

## Programlama

Temel ayarların deęiřtirilebilmesi iin, cihazın aılmıř olması gerekir.

řu ayarlar deęiřtirilebilir:

- Lisan
- Su sertlięi
- Filtre ayarı
- Sıcaklık
- Aktel saat
- Timer fonksiyonu
- Enerji tasarruf modu

Cihazın fabrikadan ıkıřında, bu blmde gri kutu iinde gsterilen ayarlar geerlidir. Bir rnek:

SPRACHE  
DEUTSCH



## Lisan

LANGUAGE  
ENGLISH

Ekran göstergesini istediğiniz lisanı değiştirmek için:

- Ekranda **4 P** tuşunu en az 3 saniye basılı tutunuz.
- Gösterge yanıp sönmeye kadar, **P** tuşuna basınız.
- ← veya → tuşları ile, istediğiniz lisanı seçiniz.
- P** tuşuna basınız, dakika göstergesi yanıp söner.
- exit** tuşuna basınız. Kahve alınmaya hazır moduna geri dönlür.

**i** Aşağıdaki lisanslar da kullanılabilir:

LANGUAGE  
ENGLISH

LANGUE  
FRANCAIS

LINGUA  
ITALIANO

IDIOMA  
ESPANOL

TAAL  
NEDERL.

SPRAK  
SVENSKA

JAZYK  
RUSSKIY

## Su sertliği

HARDNESS  
WATER 1

HARDNESS  
WATER 2

HARDNESS  
WATER 3

HARDNESS  
WATER 4

- Cihaz ile birlikte teslim edilen test şartları ile su sertliğini tespit ediniz örn.:



= Sertlik derecesi 2

- Ekranda **4 P** tuşunu en az 3 saniye basılı tutunuz.
- ← veya → tuşları ile, **HARDNESS WATER** fonksiyonunu seçiniz.
- Gösterge ilgili sayı yanıp sönmeye kadar, **P** tuşuna basınız.
- ← veya → tuşları ile, tespit ettiğiniz su sertliğini seçiniz.
- P** tuşuna basınız, dakika göstergesi yanıp söner.
- exit** tuşuna basınız. Kahve alınmaya hazır moduna geri dönlür.

**Not:** Su sertliğinin doğru ayarlanması, kireçten arındırma programı için önemlidir.

Ev tesisatı dahilindeki harici su sertliğini giderme sistemlerinde veya önceden filtrelenmiş su kullanılması halinde, **HARDNESS WATER 1** ayarını seçiniz.

## Filtre ayarı

FILTER  
YES/NEW

FILTER  
NO/OLD

Su tankı **19** için özel aksesuar olarak bir filtre **17** satın alınabilir (Sipariş no. 46 1732). Filtreye**17** ilave edilmiş olan talimatlara dikkat edilmelidir.

- i** Önce filtreyi **17** takınız, sonra cihaz ayarlarını değiştiriniz.
- Ekranda **4 P** tuşunu en az 3 saniye basılı tutunuz.
  - ← veya → tuşları ile, → *FILTER* fonksiyonunu seçiniz.
  - Gösterge yanıp sönüncüye kadar, **P** tuşuna basınız.
  - ← veya → tuşları ile ayarlamayı yapınız.
  - P** tuşuna basınız, dakika göstergesi yanıp söner.
  - exit** tuşuna basınız. Kahve alınmaya hazır moduna geri dönülür.

**Bilgi:** Eskimiş filtre **17**, *FILTER CHANGE* sistem mesajı gösterildikten hemen sonra değiştirilmeli veya cihazdan çıkarılmalıdır! Yeni bir filtre takılmayacaksa, ayar *FILTER NO/OLD* konumuna alınmalı ve su sertlik derecesi kontrol edilmelidir.

Burada kahve sıcaklığı ayarlanabilir.

- Ekranda **4 P** tuşunu en az 3 saniye basılı tutunuz.
- ← veya → tuşu ile *TEMP* ayarı seçilmelidir.
- Gösterge yanıp sönüncüye kadar, **P** tuşuna basınız.
- ← veya → tuşları ile ayarlamayı yapınız.
- P** tuşuna basınız, dakika göstergesi yanıp söner.
- exit** tuşuna basınız. Kahve alınmaya hazır moduna geri dönülür.

## Sıcaklık

TEMP.  
NORMAL

TEMP.  
HIGH

TEMP.  
MAXIMUM

Burada aktüel saat ayarı yapılır. Timer fonksiyonunun kullanılabilmesi için, bu ayar gereklidir.

- Ekranda **4 P** tuşunu en az 3 saniye basılı tutunuz.
- ← veya → tuşları ile, *TIME* fonksiyonunu seçiniz.
- P** tuşuna basınız, saat göstergesi yanıp söner.
- ← veya → tuşları ile ayarlamayı yapınız.
- P** tuşuna basınız, dakika göstergesi yanıp söner.
- ← veya → tuşları ile ayarlamayı yapınız.
- P** tuşuna basınız, dakika göstergesi yanıp söner.
- exit** tuşuna basınız. Kahve alınmaya hazır moduna geri dönülür.

Şu durumlarda, yapılan saat ayarı kaybolur:

- Elektrik fişi prizden çıkarılınca
- Cihaz elektrik şalteri **9** üzerinden kapatılınca
- Elektrik kesilmesi halinde

Böyle bir durumda saat ayarı yeniden yapılmalıdır.

## Timer

DN RT  
---:--

DN RT  
07:45

Bu fonksiyon ile, cihazın otomatik olarak devreye gireceği zaman ayarlanabilir.

- Ekranda **4 P** tuşunu en az 3 saniye basılı tutunuz.
- ← veya → tuşu ile **DN RT** ayarı seçilmelidir.
- P** tuşuna basınız, saat göstergesi yanıp söner.
- ← veya → tuşları ile ayarlamayı yapınız.
- P** tuşuna basınız, dakika göstergesi yanıp söner.
- ← veya → tuşları ile ayarlamayı yapınız.
- P** tuşuna basınız, dakika göstergesi yanıp söner.
- exit** tuşuna basınız. Kahve alınmaya hazır moduna geri dönülür.

Ayarın deaktifleştirilmesi:

- ← veya → tuşları ile, zamanı --:-- ayarına alınız.

**Not:** Bu fonksiyonun kullanılabilmesi için, güncel saat ayarlanmış olmalıdır.

- i** Cihazın otomatik devreye girme zamanı, elektrik kesilmesi veya elektrik şalterine **9** basılması durumunda da bellekte kalır.

## Enerji tasarruf modu

OFF IN  
4 HOURS

OFF IN  
2 HOURS

Bu fonksiyon ile, son kahve alınmasından kaç saat sonra cihazın otomatik olarak "stand-by" moduna geçmesi istendiği ayarlanabilir.

- Ekranda **4 P** tuşunu en az 3 saniye basılı tutunuz.
- ← veya → tuşu ile **OFF IN** ayarı seçilmelidir.
- P** tuşuna basınız, saat göstergesi yanıp söner.
- ← veya → tuşları ile ayarlamayı yapınız.
- P** tuşuna basınız, dakika göstergesi yanıp söner.
- exit** tuşuna basınız. Kahve alınmaya hazır moduna geri dönülür.

- i** Cihazın otomatik devreye girme zamanı, elektrik kesilmesi veya elektrik şalterine **9** basılması durumunda da bellekte kalır.

## Kahve alma adedinin gösterilmesi

NO.BREWS  
- - - 86

Burada, o ana kadar alınmış olan espresso, kahve ve filtre kahve adedi gösterilir. Sayma işlemi otomatik olarak gerçekleşir.

- Ekranda **4 P** tuşunu en az 3 saniye basılı tutunuz.
- ← veya → tuşu ile **NO.BREWS** ayarı seçilmelidir.
- exit** tuşuna basınız. Kahve alınmaya hazır moduna geri dönülür.

- i** Burada herhangi bir değişiklik yapılamaz!

## RESET fonksiyonu

**Sadece "Stand-by" modunda mümkün**

- Aynı anda ← ve → tuşlarını en az 3 saniye basılı tutunuz. Kendi yaptığınız tüm ayarlar silinir.

# Sistem mesajları

Cihaz, işlemleri ve mesajları ekranda 4 gösterir.

	Anlamı	Giderilmesi
<b>ADD WATER</b>	Su yok veya eksik.	Su tankına <b>19</b> temiz, soğuk su doldurulmalıdır.
	<b>Bilgi:</b> Az miktarda bakiye su daima su tankında <b>19</b> kalır.	
	Su tankı <b>19</b> yok veya yerine doğru takılmamış.	Su deposunu <b>19</b> yerine takınız
<b>ADD BEANS</b>	Çekirdek kahve yok.	Çekirdek kahve haznesine <b>16</b> çekirdek kahve doldurunuz.
	<b>Not:</b> <b>ADD BEANS</b> ekran görüntüsü, tekrar kahve alınıncaya kadar yanar.	
<b>FILL UP // PRESS PIPE-SYS // CAFÉ</b>	Cihaz içindeki su hattı sistemi boş.	<b>cafe 2</b> kahve alma tuşuna basılmalıdır.
<b>SYSTEM TOO HOT</b>	Buhar alındığı için sistem ısındı.	Sıcak su <b>U</b> olarak sistemin soğumasını sağlayınız.
<b>EMPTY TRAYS</b>	Kap <b>22</b> ve tortu kabı <b>20</b> dolmuş veya kontaklar <b>24</b> kirlenmiş.	Kap <b>22</b> ve kahve tortu kabı <b>20</b> cihazdan dışarı çıkarılmalı, boşaltılmalı ve tekrar yerine takılmalıdır. Kontaklar <b>24</b> temizlenmeli ve kurutulmalıdır.
<b>TRAYS MISSING</b>	Kap <b>22</b> ve kahve tortu kabı <b>20</b> yok.	Kap <b>22</b> ve kahve tortu kabı <b>20</b> yerine takılmalıdır.
<b>CLEAN UNIT</b>	<b>clean</b> temizleme tuşununa <b>6</b> ışıklı halka kırmızı yanıyor.	Temizleme programı uygulanmalıdır – "Temizleme" bölümüne bakınız.
<b>UNIT CALCIF.</b>	<b>calc 7</b> kireçten arındırma tuşununa ait ışıklı halka kırmızı yanıyor.	Kireçten arındırma programı uygulanmalıdır – "Kireçten arındırma" bölümüne bakınız.
<b>FILTER CHANGE</b>	Filtrenin <b>17</b> etkisi 400 kahve alınmasından veya yaklaşık 2 ay sonra yok olur.	Filtre <b>17</b> değiştirilmelidir (Sipariş no. 46 1732) veya cihazı filtresiz <b>17</b> çalıştırmaya devam ediniz. Ayarları değiştiriniz.

	Anlamı	Giderilmesi
CLOSE THE DOOR	Kahve pişirme ünitesinin kapağı <b>14</b> kapalı değil.	Kahve pişirme ünitesinin kapağı <b>14</b> kapatılmalıdır.
TURN ON COFFEE		Fonksiyon seçme düğmesi <b>8</b> ☐ konumuna ayarlanmalıdır.
	<b>Not:</b> Ekranda <i>ADD WATER, CLOSE THE DOOR, EMPTY TRAYS</i> veya <i>TRAYS MISSING</i> mesajları yanarken, cihazdan kahve <b>alınamaz</b> .	

## Cihazın temizlenmesi

### Günlük temizlik

#### ⚠ Elektrik çarpma tehlikesi!

*Temizleme işleminden önce elektrik fişini prizden çekip çıkarınız.*

#### Dikkat

*Ovalama gerektiren temizlik malzemeleri kullanmayınız!  
Cihazı kesinlikle suya sokmayınız!  
Buharlı temizleme cihazları kullanmayınız!*

- Cihazın dışını nemli bir bez ile siliniz.
- Su tankını **19** durulayınız ve temiz su doldurunuz.
- numaralı kabı **22** ve kahve tortu kabını **20** cihazdan çıkarınız ve boşaltınız. Sadece kahve tortu kabını **20** bulaşık makinesinde temizleyiniz!
- Kontakları temizleyiniz.
- Cihazın iç kısmını (kaplar) siliniz veya elektrikli süpürge ile temizleyiniz.

**Not:** Eğer cihaz  tuşu **1** ile soğuk konumda açılırsa veya kahve alındıktan sonra "stand-by" moduna alınırsa, cihaz otomatik olarak durulama işlemi yapar. Böylelikle sistem kendi kendini temizlemiş olur.

## Temizleme programı

CLEAN  
UNIT

Cihaz açırken **clean** temizleme tuşunun **6** ışıklı halkası kırmızı yanarsa ve ekranda **4 CLEAN UNIT** mesajı görünürse, cihazın en kısa zamanda temizlenmesi gerekir.

Cihazı temizlemek için, cihaz ile birlikte verilen temizleme tabletlerini kullanınız. **Temizleme tabletini ancak talep edildikten sonra içine atınız.** Bu tabletler özellikle bu cihaz için geliştirilmiştir ve yetkili servis üzerinden alınabilir (Sipariş no.: 31 0655).

**i** Temizleme programı esnasında, temizleme tuşunun **clean 6** ışıklı halkası yanıp söner.

### Dikkat

*Temizleme programı kesinlikle sona ermeden durdurulmamalıdır!*

*Temizlik sıvıları içilmemelidir!*

*Kesinlikle kireçten arındırma tabletleri veya başka kireçten arındırma maddeleri doldurmayınız.*

Temizlik programı süresince (yaklaşık 15 dakika) ekranda **4** işlemler ve talimatlar gösterilir.

CLEAN  
UNIT // COFFEE

### Temizlik programının başlatılması

- Su tankı **19** tamamen doldurulmalıdır.
- Temizleme tuşunu **clean 6 en az 3 saniye** basılı tutunuz.
- Kabı **22** ve kahve tortu kabını **20** cihazdan çıkarınız, boşaltınız ve tekrar yerine takınız.

EMPTY  
TRAYS

UNIT 15  
CLEANING

**Not:** Cihaz otomatik olarak temizlenir. Bir sonraki ekran görüntüsünü bekleyiniz (yaklaşık 1 dakika).

- Tuş **11** öne basılmalı ve çekmece cihaz ile birlikte dışarı çekilmelidir.
- Toz kahve gözünün **15** kapağını açınız.
- İlgili göze **15** bir temizlik tableti atınız.
- Kahve tozu gözüne ait kapak **15** kapatılmalıdır.
- Çekmece içeri itilmelidir.

PULL IN // CLOSE  
DUCT // THE LID

PRESS  
CAFE

- Kahve alma tuşuna **cafe 2** basılmalıdır.

UNIT 15  
CLEANING

**Not:** Cihaz otomatik olarak temizlenir. Bir sonraki ekran görüntüsünü bekleyiniz (yaklaşık 10 dakika).

EMPTY  
TRAYS

COFFEE

- ❑ Kabı **22** ve kahve tortu kabını **20** cihazdan çıkarınız, boşaltınız ve tekrar yerine takınız.

Temizleme işlemi sona ermiştir. Temizleme tuşunun **clean 6** ışıklı halkası söner. Cihaz tekrar çalışmaya hazırdır.

## Lülenin temizlenmesi

### Dikkat

*Lüleyi **13** her kullanmadan sonra temizleyiniz.*

- ❑ Uygun bir kabı lülenin **13** altına koyunuz.
- ❑ Fonksiyon seçme tuşunu **8**  konumuna çeviriniz.

### ⚠ Haşlanma tehlikesi!

*Fonksiyon  konumuna ayarlandıktan sonra, biraz püskürme söz konusu olabilir.*

*Memeye **13** dokunmayınız ve memeyi insanlara doğru tutmayınız.*

- ❑ Fonksiyon seçme tuşunu **8**  konumuna çeviriniz.
- ❑ Lülenin **13** dışını soğuduktan sonra siliniz.
- ❑ Lüleyi **13** iyice temizlemek için parçalarına ayırınız.

Bunun için

- ❑ Memeyi **13/b** madeni bir para ile sökünüz.
- ❑ Özellikle memenin ucunu fırça ve sivri bir cisim ile temizleyiniz.
- ❑ Tüm parçaları sıcak su ve bulaşık deterjanı ile temizleyiniz, durulayınız ve kurulayınız (bulaşık makinesinde yıkanmaya elverişli).

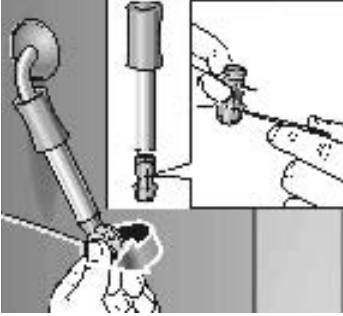

# Cihazın kireçten arındırılması

UNIT  
CALCIF.

Cihaz açıkken **calc** kireçten arındırma tuşunun 7 ışıklı halkası kırmızı yanarsa ve ekranda **UNIT CALCIF** mesajı görünürse, cihazda en kısa zamanda kireçten arındırma işlemi yapılmalıdır. Cihaz talimatlara göre kireçten arındırılmazsa, zarar görebilir.

## Dikkat

*Kesinlikle sirke veya sirke bazında maddeler ile kireçten arındırma işlemi yapmayınız!*

*Temizlik tabletleri kullanılmamalıdır.*

*Kireçten arındırma işlemi kesinlikle sona ermeden durdurulmamalıdır!*

*Kireçten arındırma sıvıları içilmemelidir!*

- Bir kireçten arındırma maddesi cihaz ile birlikte teslim edilir; özel geliştirilmiş ve uygun maddeler yetkili servis üzerinden alınabilir (Sipariş no.: 31 0451).
- Kireçten arındırma programı esnasında **calc** kireçten arındırma tuşunun 7 ışıklı halkası yanıp söner.

FILTER  
NO/OLD

## Dikkat

Kireçten arındırma programı sadece **FILTER NO/OLD** programında çalışmaya başlar.

Kesinlikle filtre takılıyken kireçten arındırma işlemi yapmayınız.

Kireçten arındırma programı süresince (yaklaşık 35 dakika), ekranda 4 işlemler ve talimatlar gösterilir. Burada bildirilen sürelerden sapmalar olabilir.

## Kireçten arındırma programının başlatılması

- calc 7** kireçten arındırma tuşunu **en az 3 saniye** basılı tutunuz.
  - Kabı **22** ve kahve tortu kabını **20** cihazdan çıkarınız, boşaltınız ve tekrar yerine takınız.
  - Su tankına **19** su doldurunuz ve içine kireçten arındırma maddesi ilave ediniz; (toplam sıvı miktarı 0,5 litredir).
- veya
- 0,5 litre hazır kireçten arındırma karışımı ilave ediniz.
  - Uygun büyüklükte bir toplama kabını lümenin **13** altına koyunuz.

UNIT  
CALCIF. // COFFEE

EMPTY  
TRAYS



DESCALER // TURN ON  
IN TANK WATER

UNIT DE-  
SCALING

TURN ON  
COFFEE

UNIT DE-  
SCALING

EMPTY  
TRAYS

ADD  
WATER

TURN ON  
WATER

UNIT DE-  
SCALING

TURN ON  
COFFEE

UNIT DE-  
SCALING

EMPTY // CLEAN  
TRAYS CONTACTS

UNIT IS  
RINSING

COFFEE

- Fonksiyon seçme tuşunu **8**  konumuna çeviriniz.

**Not:** Cihaz otomatik olarak kireçten arındırılır. Kireçten arındırma eriyiği belli aralıklar ile toplama kabına akar. Bir sonraki ekran **4** görüntüsünü bekleyiniz (yaklaşık 10 dakika).

- Fonksiyon seçme tuşunu **8**  konumuna çeviriniz.

**Not:** Cihaz otomatik olarak kireçten arındırılır. Kireçten arındırma eriyiği belli aralıklarla toplama kabının içine akar **22**. Bir sonraki ekran **4** görüntüsünü bekleyiniz (yaklaşık 10 dakika).

- Kabi **22** ve kahve tortu kabını **20** cihazdan çıkarınız, boşaltınız ve tekrar yerine takınız.

- Su tankını **19** durulayınız, **max** işaretine kadar temiz su doldurunuz ve tekrar yerine takınız.

- Toplama kabını boşaltınız ve tekrar lülenin **13** altına koyunuz.

- Fonksiyon seçme tuşunu **8**  konumuna çeviriniz.

**Not:** Cihaz otomatik olarak durulanır. Su belli aralıklarla toplama kabının içine akar. Bir sonraki ekran **4** görüntüsünü bekleyiniz (yaklaşık 4 dakika).

- Fonksiyon seçme tuşunu **8**  konumuna çeviriniz.

**Not:** Cihaz otomatik olarak durulanır. Su belli aralıklarla kabin **22** içine akar. Bir sonraki ekran **4** görüntüsünü bekleyiniz (yaklaşık 4 dakika).

- Kabi **22** ve kahve tortu kabını **20** cihazdan çıkarınız ve boşaltınız.

- Kontakları **24** temizleyiniz ve kurutunuz.

- numaralı kabi **22** ve kahve tortu kabını **20** tekrar yerine takınız.

- Lüle **13** ve cihaz üzerindeki su damlacıklarını siliniz.



**Not:** Cihaz otomatik olarak durulanır.

Kireçten arındırma işlemi sona ermiştir. Kireçten arındırma tuşuna **calc 7** ait ışıklı halka sönmüştür. Cihaz tekrar çalışmaya hazırdır.

## Sıcak su boşaltılması

SYSTEM  
TOO HOT

Kireçten arındırma programının başlaması için belli bir su sıcaklığı gereklidir. Bu sıcaklık çok yüksekse, önce biraz sıcak su boşaltınız!

- Uygun büyüklükte bir toplama kabını lümenin **13** altına koyunuz.
- Fonksiyon seçme tuşunu **8**  konumuna çeviriniz. Su toplama kabının içine akar.
- Fonksiyon seçme tuşunu **8**  konumuna çeviriniz. Gerekli olan su sıcaklığına ulaşıldı. Kireçten arındırma işlemine başlanabilir.

## Küçük arızaları kendiniz giderebilirsiniz

Arıza	Sebebi	Giderilmesi
Çekirdek kahve kabı dolu olmasına rağmen, ekranda <b>R D D B E A N S</b> gösteriliyor.	Öğütme ünitesi henüz otomatik olarak doldurulmadı.	<b>cafe 2</b> kahve alma tuşuna tekrar basınız.
Sıcak su veya buhar alamak mümkün değil.	Lüle <b>13</b> tıkanmış.	Memeyi <b>13</b> itinayla temizleyiniz.
Çok az köpük var veya köpük çok sıvı.	Emme ventilindeki <b>13/b</b> döner kol <b>13/a</b> sıkılmamış.	Döner kolu <b>13/a</b> sıkıca emme ventilinin <b>13/b</b> içine bastırınız.
	Emme ventili <b>13/b</b> tıkanmış.	Emme ventilini <b>13/b</b> temizleyiniz.
	Uygun olmayan süt.	% 1,5 yağlı soğuk süt kullanınız.
Kahve sadece damla damla akıyor.	Öğütme derecesi çok ince.	Kahve öğütme derecesini daha kaba bir değere ayarlayınız.
	Öğütülmüş filtre kahve tozu çok ince.	Daha kaba öğütülmüş filtre kahve tozu kullanınız.
Kahvede "krema" (köpük tabakası) yok.	Uygun olmayan bir kahve türü.	Kahve türünü değiştiriniz.
	Kahve çekirdekleri artık kavrulup öğütülecek tazelikte değil.	Taze kahve çekirdekleri kullanınız.
	Öğütme derecesi kullanılan kahve çekirdeklerine uygun değil.	Kahve öğütme derecesini en uygun şekilde yapınız.

Arıza	Sebebi	Giderilmesi
Öğütme düzeni kahve çekirdeği öğütmüyor.	Kahve çekirdekleri öğütme düzeninin içine düşmüyor (çok yağlı veya kaygan).	Hafifçe kahve çekirdeği kabına vurunuz.
Kireçten arındırma programı çalışmaya başlamıyor.	Güncel programlama ayarı: <i>FILTER YES/NEW</i> veya ekranda <i>FILTER CHANGE</i> görünüyor.	Programı <i>FILTER NO/OLD</i> konumuna ayarlayınız. Kesinlikle filtre takılıyken kireçten arındırma işlemi yapmayınız.
	Sistem çok sıcak.	Cihazdan sıcak su alınız.
Temizleme programı çalışmaya başlamıyor.	Sistem çok sıcak.	Cihazdan sıcak su alınız.
	Ekranda <i>FILTER CHANGE</i> görünüyor.	Filtreyi değiştiriniz.
Öğütme düzeninden yüksek sesler geliyor.	Öğütme düzeninin içinde yabancı madde veya cisim var (örn. en seçme kahve türlerinde dahi olabilen küçük taşlar).	Hotline yardım hattını arayınız. <b>Bilgi:</b> Öğütülmüş filtre kahve tozu ile yine de kahve pişirilebilir.
Ekranda <i>ERROR 1</i> görünüyor	Cihaz çok soğuk.	Cihazın oda sıcaklığına kadar ısınmasını bekleyiniz.
Ekranda <i>ERROR 5</i> görünüyor veya <i>ERROR 8</i>	Teknik arıza.	Elektrik şalteri <b>9</b> üzerinden cihazı en az 10 saniye kapatınız.
<b>Arızalar bu bilgiler sayesinde giderilemezse, kesinlikle Hotline ile irtibat kurulmalıdır.</b>		

## Garanti

Bu cihaz için, yurt dışındaki temsilciliklerimizin vermiş olduğu garanti şartları geçerlidir. Bu hususta daha detaylı bilgi almak için, cihazı satın aldığınız satıcıya baş vurunuz. Garanti süresi içerisinde bu garantiden yararlanabilmek için, cihazı satın aldığınızı gösteren fişi veya faturayı göstermeniz şarttır.

Değişiklikler olabilir.

Değerli Müşterimiz,

Siemens Çağrı Yönetim Merkezi **444 66 88** no'lu telefon numarası ile hafta içi ve Cumartesi günü 8:00-22:00, Pazar günleri ise 10:00-18:00 saatleri arasında hizmet vermektedir. Bu saatler dışında arayıp isim, soyadı ve alan kodu ile birlikte telefon numaranızı bıraktığınızda sizinle irtibata geçilecektir. Doğrudan bu numarayı çevirerek size en yakın Yetkili Servis telefonunu öğrenebilir veya arzu ettiğiniz diğer hizmet seçeneklerimizden faydalanabilirsiniz.

Size daha iyi hizmet verebilmemiz için aşağıdaki konularda bize yardımcı olmanızı rica ederiz:

1. Cihazınızı kullanma kılavuzunda belirtilen hususlara göre kullanmaya özen gösteriniz.
2. Ürününüzle ilgili hizmet talebiniz olduğunda **444 66 88** no'lu Siemens Çağrı Yönetim Merkezimizi arayınız.
3. Hizmet için gelen Siemens Yetkili Servis teknisyenine "SIEMENS YETKİLİ SERVİS" kimlik kartını sorunuz.
4. Yetkili Servis teknisyenimiz, cihazınızda yapılan herhangi bir işlemten sonra size servis fişini düzenleyip iletmek zorundadır. Bu servis fişini mutlaka isteyiniz ve daha sonraki başvurularınız için saklamaya özen gösteriniz.

Siemens Çağrı Yönetim Merkezimize ayrıca [www.siemensevaletleri.com](http://www.siemensevaletleri.com) adresindeki "İletişim" bölümünde bulunan formu doldurarak ya da **0216-528 91 88** no'lu telefona faks çekerek de ulaşabilirsiniz.

Yazılı başvurular için adresimiz aşağıdaki gibidir:

**BSH Ev Aletleri Sanayi ve Ticaret A.Ş.**

Çakmak Mah. Balkan Caddesi. No51 34770

Ümraniye-İSTANBUL

## DİKKAT

Garanti süresinin anlaşmazlık durumunda fatura tarihi esas alınacağından bu belge ile birlikte faturanın veya okunaklı fotokopisinin saklanması gereklidir.

**SIEMENS YETKİLİ SATICISI**

**BSH EV ALETLERİ SANAYİ ve TİCARET A.Ş.**

İMZASI VE KAŞESİ :

## MAMÜLÜN

CİNSİ : KÜÇÜK EV ALETLERİ

MARKASI : SIEMENS

MODELİ :

BANDROL VE SERİ NO :

TESLİM TARİHİ VE YERİ :

AZAMİ TAMİR SÜRESİ :

KULLANIM SÜRESİ : 7 YIL (Ürünün fonksiyonunu yerine getirebilmesi için gerekli yedek parça bulundurma süresi)

## SIEMENS YETKİLİ SATICISI

ÜNVANI :

ADRESİ :

TELEFONU :

TELEFAKSI :

TARİH/İMZA/KAŞE

**KÜÇÜK EV ALETLERİ**  
**G A R A N T İ**  
**B E L G E S İ**

- Cihazınız; kullanma kılavuzunda gösterildiği şekilde kullanılması ve yetkili kıldığımız teknik servis elemanları dışındaki şahıslar tarafından bakım, onarım veya başka bir nedenle müdahale edilmemiş olması şartıyla bütün parçaları dahil olmak üzere tamamen malzeme, işçilik ve üretim hatalarına karşı **2 (İKİ) YIL SÜRE İLE GARANTİ EDİLMİŞTİR.**
- Arızaların giderilmesi konusunda uygulanacak teknik yöntemlerin tespiti ile değiştirilecek parçaların saptanması tamamen firmamıza aittir.
- Malin tesliminden sonraki yükleme boşaltma ve sevkiyat anında meydana gelecek arızalar garanti kapsamı dışındadır.
- Belge üzerine tahrifat yapıldığı, cihazın üzerindeki orijinal seri numarası kaldırıldığı veya tahrifat yapıldığı takdirde garanti geçersizdir.

**GARANTİ ŞARTLARI**

- 1- Garanti süresi malın teslim tarihinden itibaren başlar ve 2 yıldır.
- 2- Malin bütün parçaları dahil olmak üzere tamamı firmamızın garantisli kapsamındadır.
- 3- Malin garanti süresi içerisinde arızalanması durumunda, tamirde geçen süre garanti süresine eklenir. Malin tamir süresi en fazla 30 iş günüdür. Bu süre, mala ilişkin arızanın servis istasyonuna, servis istasyonunun olmaması durumunda, malin satıcısı, bayi, acentası, temsilciliği, ithalatçısı veya imalatçısından birisine bildirim tarihinden itibaren başlar. Sanayi malının arızasının 15 işgünü içerisinde giderilmesi halinde imalatçı veya ithalatçı malın tamiri tamamlanıncaya kadar benzer özelliklere sahip başka bir sanayiye malını tüketicinin kullanımına tahsis etmek zorundadır.
- 4- Malin garanti süresi içerisinde, gerek malzeme ve işçilik gerekse montaj hatalarından dolayı arızalanması halinde, işçilik masrafları, değiştirilen parça bedeli yada başka herhangi bir ad altında hiç bir ücret talep etmeksizin tamiri yapılacaktır.
- 5- Tüketicinin onarım hakkını kullanımına rağmen malın;
  - Tüketicieye teslim edildiği tarihten itibaren, belirlenen garanti süresi içinde kalmak kaydıyla, bir yıl içerisinde; aynı arızanın ikiden fazla tekrarlanması veya farklı arızaların dörtten fazla meydana gelmesi veya belirlenen garanti süresi içerisinde farklı arızaların toplamının altından fazla olması unsurlarının yanı sıra, bu arızaların maldan yararlanamamayı sürekli kılması,
  - Tamiri için gereken azami sürenin aşılması,
  - Firmanın servis istasyonunun, servis istasyonunun mevcut olmaması halinde sırasıyla satıcısı, bayi, acentesi, temsilciliği, ithalatçısı veya imalatçı-üreticisinden birisinin düzenleyeceği raporla arızanın tamirinin mümkün bulunmadığının belirlenmesi, durumlarında, tüketici malın ücretsiz değiştirilmesini, bedel iadesi veya ayıp oranında bedel indirimini talep edebilir.
- 6- Malin kullanma kılavuzunda yer alan hususlara aykırı kullanılmasından kaynaklanan arızalar garanti kapsamı dışındadır.
- 7- Garanti belgesi ile ilgili olarak çıkabilecek sorunlar için Sanayi ve Ticaret Bakanlığı, tüketicinin ve Rekabetin Korunması Genel Müdürlüğü'ne başvurulabilir.

Bu Garanti Belgesinin kullanılmasına; 4077 sayılı Tüketicinin Korunması Hakkında Kanun ve bu Kanun'da dayanılarak yürürlüğe konulan Garanti Belgesi Uygulama Esaslarına Dair Tebliğ uyarınca, T.C. Sanayi ve Ticaret Bakanlığı Tüketicinin ve Rekabetin Korunması Genel Müdürlüğü tarafından izin verilmiştir.

Bu ürün Siemens için BSH Ev Aletleri Sanayi ve Ticaret A.Ş. tarafından ithal edilmektedir.

**BSH Ev Aletleri Sanayi ve Ticaret A.Ş.**

**bir BOSCH UND SIEMENS HAUSGERÄTE GMBH kuruluşudur.**

Marka	Ürün İsmi	Belge Numarası	Belge Onay Tarihi
Siemens	Mutfak Robotu	755	14.02.2002
Siemens	Su Isıtıcı (Kettle)	756	14.02.2002
Siemens	Saç Kurutma Makinesi	758	14.02.2002
Siemens	Kahve Makinesi	759	14.02.2002
Siemens	Fritöz	761	14.02.2002
Siemens	Blender	765	14.02.2002
Siemens	Buharlı Ütü	767	14.02.2002
Siemens	Dumanlız Izgara	5511	03.07.2002
Siemens	Yumurta Pişirici	6669	14.02.2002
Siemens	Dilim Kesici	6670	14.02.2002
Siemens	El Kurutma Cihazı	6671	14.02.2002
Siemens	Narenciye Silkaçağı	10987	01.07.2002
Siemens	EkmeK Kızartma Mak.	757	12.04.2002
Siemens	Kahve Değirmeni	6608	03.02.2003
Siemens	Tost Makinası	6848	01.07.2002
Siemens	Çay Makinası	7587	10.01.2003
Siemens	Buharlı Ütüleme Robotu	24778	10.05.2005
Siemens	Mutfak Terazisi	34-3633	12.11.2003
Siemens	Elektrikli Saç Meşası	40054	02.05.2007

BSH Ev Aletleri  
Sanayi ve Ticaret A.Ş.  
Çakmak Mah. Balkan Cad. No. 51  
34770 Ümraniye - İstanbul  
Tel : 0216 528 92 02  
Faks : 0216 528 91 88  
Çağın Yönetim Merkezi : 444 66 88

Üretici Firma  
BSH Bosch und Siemens  
Hausgeräte GmbH  
Carl-Wery-Str. 34 D-81739  
München-Almanya  
Tel : +49 (89) 45 90 01  
Faks : +49 (89) 45 90 21 28





## Garantiebedingungen

Gültig in der Bundesrepublik Deutschland

Die nachstehenden Bedingungen, die Voraussetzungen und Umfang unserer Garantieleistung umschreiben, lassen die Gewährleistungsverpflichtungen des Verkäufers aus dem Kaufvertrag mit dem Endabnehmer unberührt.

### Für Produktinformationen sowie Anwendungs- und Bedienungsfragen aus Deutschland:

**Siemens – Family Line** (Mo–Fr: 8.00–18.00 Uhr erreichbar)

Tel.: **01805 547436\*** oder  
unter **family-line@bshg.com**

\* 0,14 EUR/min aus dem Festnetz der T-Com;  
Mobilfunktarife können abweichen

Für dieses Gerät leisten wir Garantie gemäß nachstehenden Bedingungen:

1. Wir beheben unentgeltlich nach Maßgabe der folgenden Bedingungen (Nr. 2 – 6) Mängel am Gerät, die nachweislich auf einem Material- und/ oder Herstellungsfehler beruhen wenn sie uns unverzüglich nach Feststellung und innerhalb von 24 Monaten – bei gewerblichem Gebrauch oder gleichzusetzender Beanspruchung innerhalb von 12 Monaten – nach Lieferung an den Erstendabnehmer gemeldet werden. Zeigt sich der Mangel innerhalb von 6 Monaten ab Lieferung, wird vermutet, dass es sich um einen Material- oder Herstellungsfehler handelt.
  2. Die Garantie erstreckt sich nicht auf leicht zerbrechliche Teile wie z.B. Glas oder Kunststoff bzw. Glühlampen, sowie nicht auf Schäden, die durch Steine im Mahlwerk verursacht wurden und nicht auf Schäden aus chemischen und elektrochemischen Einwirkungen von Wasser, wie verkalkte Heizsysteme. Ebenso kann keine Garantie übernommen werden, für nutzungsbedingte Schäden an Verschleißteilen, sowie Schäden infolge übermäßiger Beanspruchung (mehr als 7500 Brühungen pro Jahr). Eine Garantiepflicht wird nicht ausgelöst durch geringfügige Abweichungen von der Soll-Beschaffenheit, die für Wert und Gebrauchstauglichkeit des Gerätes unerheblich sind, oder durch Schäden aus chemischen und elektrochemischen Einwirkungen von Wasser, sowie allgemein aus anomalen Umweltbedingungen oder sachfremden Betriebsbedingungen oder das Gerät sonst mit ungeeigneten Stoffen in Berührung gekommen ist. Ebenso kann keine Garantie übernommen werden, wenn die Mängel am Gerät auf Transportschäden, die nicht von uns zu vertreten sind, nicht fachgerechte Installation und Montage, Fehlgebrauch, mangelnde Pflege oder Nichtbeachtung von Bedienungs- oder Montagehinweisen zurückzuführen sind. Der Garantieanspruch erlischt, wenn Reparaturen oder Eingriffe von Personen vorgenommen werden, die hierzu von uns nicht ermächtigt sind, oder wenn unsere Geräte mit Ersatzteilen, Ergänzungs- oder Zubehörtteilen versehen werden, die keine Originalteile sind und dadurch ein Defekt verursacht wurde.
  3. Die Garantieleistung erfolgt in der Weise, dass mangelhafte Teile nach unserer Wahl unentgeltlich instandgesetzt oder durch einwandfreie Teile ersetzt werden. Espresso-/Kaffee-Vollautomaten für die unter Bezugnahme auf diese Garantie eine Garantieleistung beansprucht wird, sind in unsere Zentralwerkstatt für Kleine Hausgeräte (siehe unter Adressen) einzusenden. Nach Kontaktaufnahme mit der Info-Hotline wird gegebenenfalls eine Abholung veranlasst. Instandsetzungen am Aufstellungsort können nur für stationär betriebene (feststehende) Geräte verlangt werden. Es ist jeweils der Kaufbeleg mit Kauf- und/oder Lieferdatum vorzulegen. Ersetzte Teile gehen in unser Eigentum über.
  4. Sofern die Nachbesserung von uns abgelehnt wird oder fehlschlägt, wird innerhalb der oben genannten Garantiezeit auf Wunsch des Endabnehmers kostenfrei gleichwertiger Ersatz geliefert. Im Falle einer Ersatzlieferung behalten wir uns die Geltendmachung einer angemessenen Nutzungsanrechnung für die bisherige Nutzungszeit vor.
  5. Garantieleistungen bewirken weder eine Verlängerung der Garantiefrist, noch setzen sie eine neue Garantiefrist in Lauf. Die Garantiefrist für eingebaute Ersatzteile endet mit der Garantiefrist für das ganze Gerät.
  6. Weitergehende oder andere Ansprüche, insbesondere solche auf Ersatz außerhalb des Gerätes entstandener Schäden sind – soweit eine Haftung nicht zwingend gesetzlich angeordnet ist – ausgeschlossen.
- Diese Garantiebedingungen gelten für in Deutschland gekaufte Geräte. Werden Geräte ins Ausland verbracht, die die technischen Voraussetzungen (z.B. Spannung, Frequenz, Gasarten, etc.) für das entsprechende Land aufweisen und die für die jeweiligen Klima- und Umweltbedingungen geeignet sind, gelten diese Garantiebedingungen auch, soweit wir in dem entsprechenden Land ein Kundendienstnetz haben. Für im Ausland gekaufte Geräte gelten die von unserer jeweils zuständigen Landesvertretung herausgegebenen Garantiebedingungen. Diese können Sie über Ihren Fachhändler, bei dem Sie das Gerät gekauft haben, oder direkt bei unserer Landesvertretung anfordern.

### Beachten Sie unser weiteres Kundendienst-Angebot:

Auch nach Ablauf der Garantie stehen Ihnen unser Werkskundendienst und unsere Servicepartner zur Verfügung.

**Siemens-Electrogeräte GmbH**  
**Carl-Wery-Str. 34 / 81739 München // Germany**

9000 111 184 / 8801  
de, en, fr, it, nl, tr



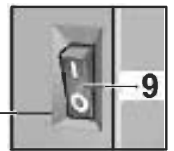
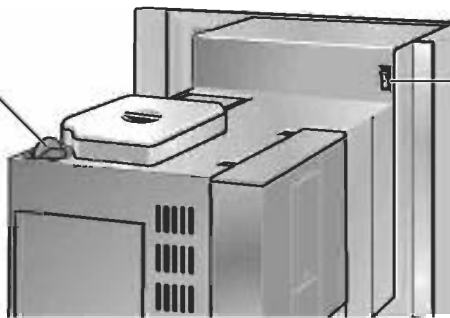
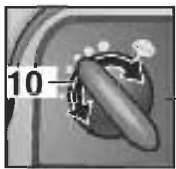
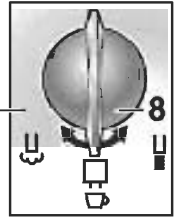
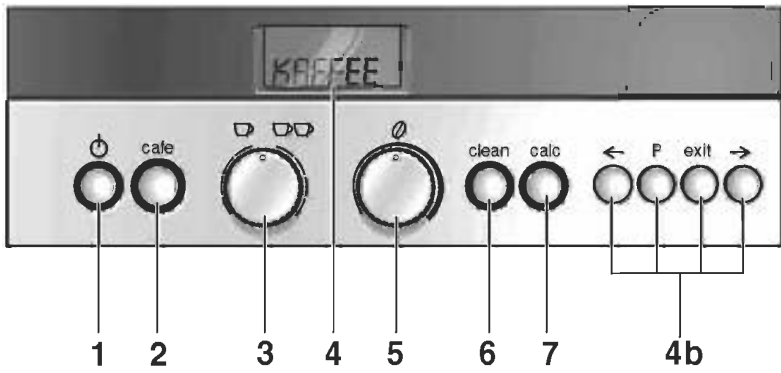

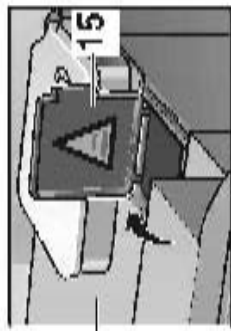
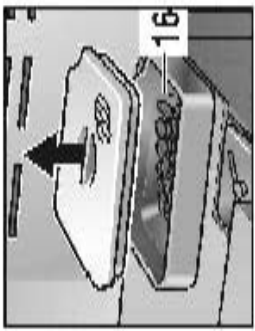
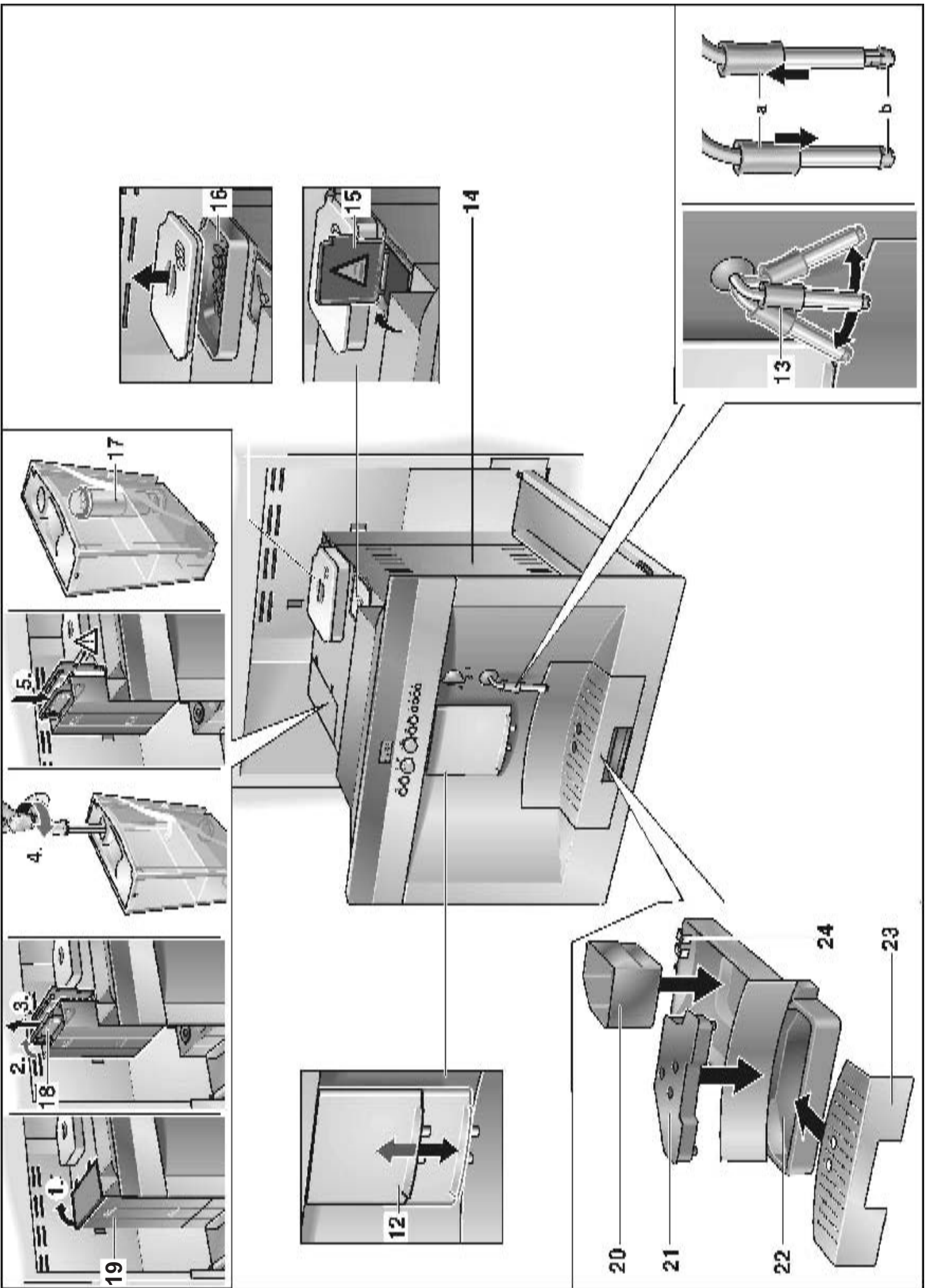

14

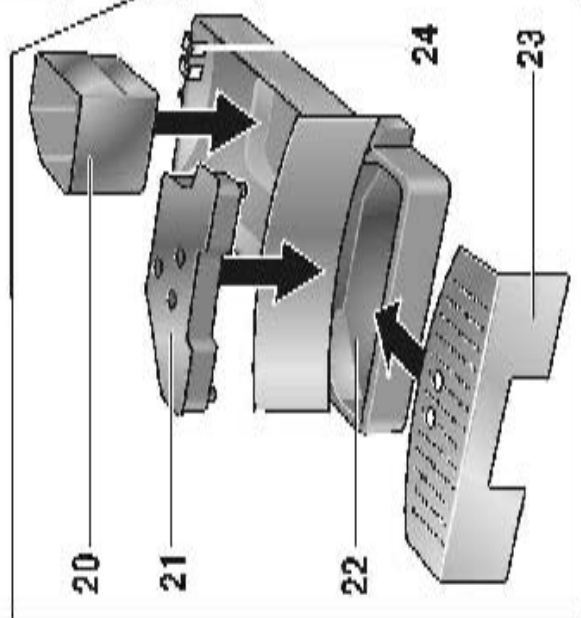
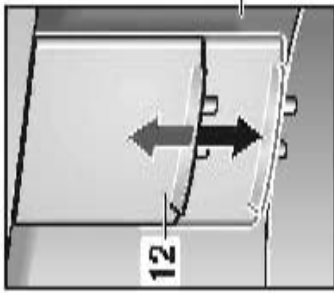
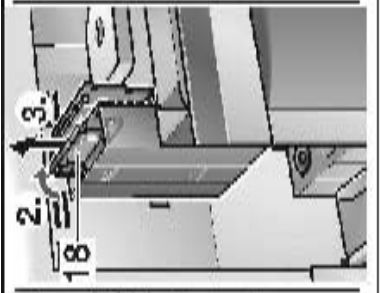
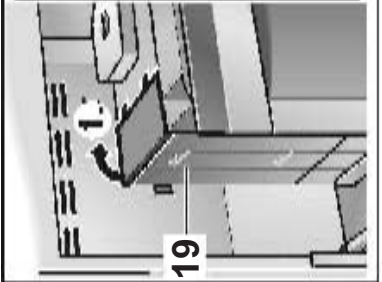
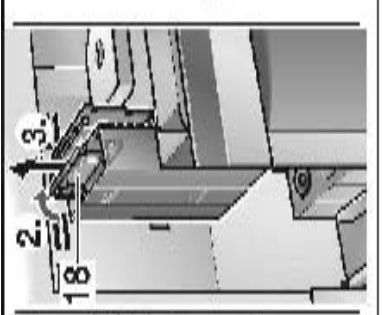
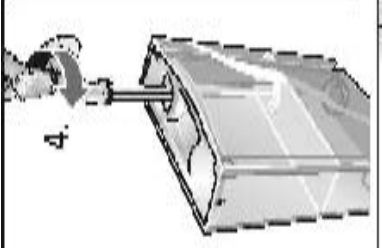
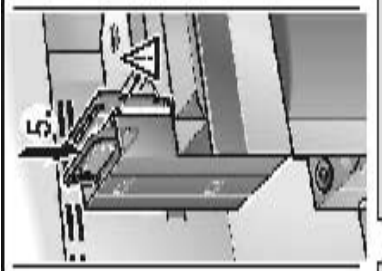
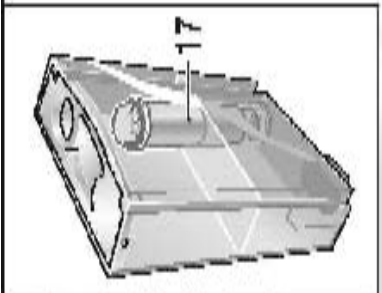
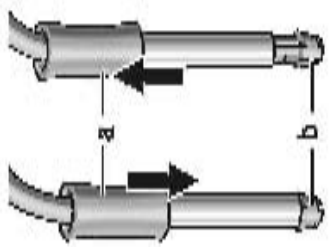
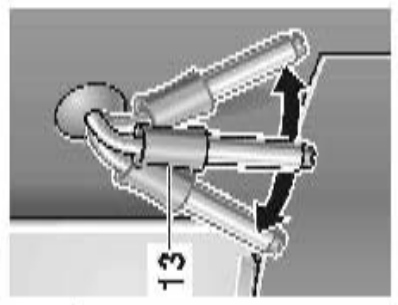

20

21

22

23

24