

viva

Machine à laver

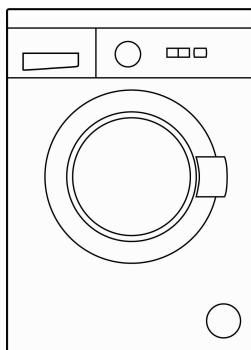

fr INSTRUCTIONS D'UTILISATION ET D'INSTALLATION

Table des matières

	P.		P.
Consignes de sécurité	3	Produits lessiviels et additifs	8
Elimination et évacuation des emballages	3	Premier cycle de lavage	9
Protection de l' environnement / Economie d'énergie	4	Préparer le linge pour le lavage	9
		Introduire le linge	10
Installer l'appareil	4	Laver le linge	10
Retirer la sécurité de transport	4	Fin du programme de lavage / Retirer le linge	11
placer l'appareil	5	Nettoyage / Maintenance / Protection antigel	12
Connexion au réseau d'alimentation d'eau	5		
Vidange de l'appareil	6	Petites pannes faciles à résoudre	14
Connexion au réseau électrique	6	Caractéristiques techniques	14
Connaître votre nouvel appareil	7	Service d'Assistance Technique	15
Programmateurs	8	Consommations	15
Touches de sélection de fonctions et départ	8		

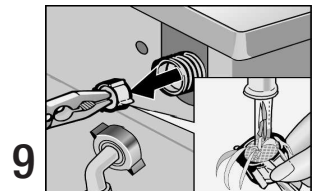
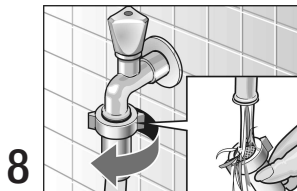
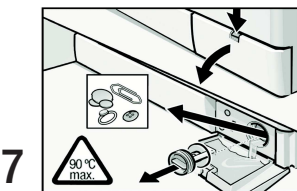
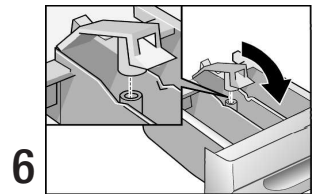
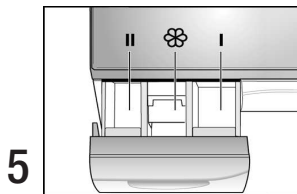
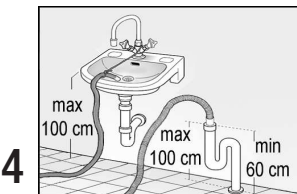
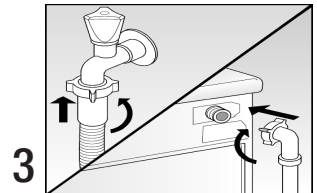
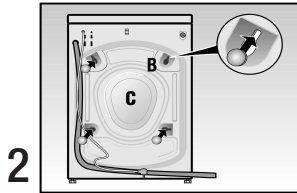
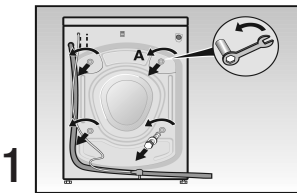

Consignes de sécurité

Le présent appareil respecte les normes de sécurité valides dans le secteur.

Points à prendre en considération avant de mettre en marche l'appareil :

- ! Lisez attentivement les présentes instructions avant de mettre en marche l'appareil. Elles comprennent d'importantes informations et des conseils sur l'installation, l'utilisation et la sécurité de l'appareil
- ! Conservez les instructions d'utilisation de l'appareil pour de futures consultations et/ou un possible autre propriétaire
- ! Montez l'appareil selon les instructions de montage. Retirez la sécurité de transport et conservez-la.
- ! N'accouplez au réseau électrique aucun appareil présentant des traces visibles de dommages ou de défauts. En cas de doute vous devrez consulter le Service Technique ou le Distributeur du lieu où vous avez acheté l'appareil.
- ! Si le câble d'alimentation est endommagé, il doit être remplacé par un autre spécial fourni par le Service Officiel du Fabricant.

Points à prendre en considération pour laver les vêtements :

- ! L'appareil ne devra fonctionner qu'avec de l'eau froide du réseau public d'approvisionnement.

- ! L'appareil ne devra être utilisé que pour le lavage des vêtements appropriés au lavage en machine dans le cadre domestique.
- ! Ne laissez pas les enfants sans surveillance près de la machine.
- ! Maintenez les animaux domestiques éloignés de la machine.
- ! Faites attention au moment de vidanger l'eau chaude de lavage.

Points à observer pour la protection de l'appareil :

- ! Ne montez pas sur l'appareil.
- ! N'utilisez pas le hublot de remplissage comme marchepied ni montez sur celui-ci.

Points à observer pour le transport de la machine :

- ! Montez la sécurité de transport à son emplacement.
- ! Evacuez les restes d'eau pouvant être restés à l'intérieur de l'appareil.
- ! Faites attention pendant le transport de l'appareil ! N'utilisez pas les éléments ou les commandes frontales de l'appareil pour l'installer ou pour le soulever!

Elimination et évacuation des emballages

Elimination et évacuation du matériel d'emballage de votre nouvel appareil

Tous les matériels d'emballage utilisés respectent l'environnement et peuvent être recyclés ou réutilisés.

Mise hors service de l'appareil utilisé

Les appareils utilisés incorporent des matériels précieux qui peuvent être récupérés en remettant l'appareil à un centre officiel de ramassage ou de récupération de matériels recyclables. Contribuez activement à la protection de l'environnement en veillant à ce

que votre appareil usé soit éliminé ou jeté d'une manière respectant l'environnement.



Cet appareil est marqué selon la directive européenne 2002/96/CE relative aux appareils électriques et électroniques usagés (waste electrical and electronic equipment - WEEE). La directive définit le cadre pour une reprise et une récupération des appareils usagés applicables dans les pays de la CE.

Protection de l'environnement / Economie d'énergie.

- L'utilisation la plus économique et la moins agressive pour l'environnement est réalisée en chargeant toujours dans la machine la

plus grande quantité possible de linge selon le programme sélectionné.

Installer l'appareil

! En installant l'appareil et en le branchant aux réseaux d'alimentation de l'eau et du courant électrique, les instructions de sécurité et les avertissements suivants, ainsi que les conseils généraux et les observations à caractère général et les normes ou dispositions des compagnies locales fournisseuses d'eau et de courant électrique devront être respectés.

! Faites attention en soulevant l'appareil!
Danger de lésions!

! Ne soulevez pas l'appareil en le prenant par les commandes ou les éléments saillants!

! En cas de doute, vous devrez avertir un technicien du secteur pour accoupler l'appareil aux réseaux d'eau et de courant électrique.

Positionnement

Afin de garantir la position sûre et ferme de l'appareil pendant la centrifugation, la surface où l'emplacement où va être installé l'appareil devront être fermes et plats. Des revêtements de sols mous, comme les moquettes ou autres matériaux ayant des revers de caoutchouc en

mousse ne sont pas des emplacements appropriés pour la machine

! Le cas échéant, fixez l'appareil au sol au moyen de languettes de fixation (qui peuvent être achetées à travers le Service d'Assistance Technique) placées sur les pieds de la machine (en particulier dans le cas d'un montage d'une colonne combinée de lavage et de séchage)

! Si l'appareil est monté sur un socle ou une base élevée, il faut fixer les pieds de l'appareil avec les languettes afin d'éviter le déplacement incontrôlé de la machine pendant le cycle d'essorage.

Vous pouvez acquérir les languettes de fixation en tant que jeu de rechange chez votre Distributeur.

Plaque protectrice

S'il faut éliminer le couvercle pour placer l'appareil sous un plan de travail, un technicien devra placer une plaque protectrice pour éviter que de la poussière, de l'eau, etc., pénètrent dans l'appareil ; ceci rallongera sa vie utile. Cette pièce peut être achetée à travers le Service d'Assistance Technique.

Retirer la sécurité de transport (fig. 1, 2)

! Avant la mise en marche initiale de l'appareil, il est indispensable de retirer la sécurité de transport se trouvant sur la partie postérieure de la machine en utilisant une clé appropriée.

! **Attention** Danger de lésions si la clé dérape!

- Dévissez puis retirez les 4 vis de fixation «**A**».

- Montez les couvercles de protection «**B**» qui se trouvent dans la poche contenant la documentation de votre appareil

! Conservez la sécurité de transport pour des déménagements ou des déplacements postérieurs.

L'appareil ne sera transporté qu'avec la sécurité de transport placée. Pour cela, il faut démonter le panneau postérieur «**C**» de l'appareil et exécuter les opérations dans l'ordre inverse de celui décrit dans les lignes précédentes.

Placer l'appareil

! L'appareil doit être fixé de manière ferme sur ses quatre supports et ne doit pas osciller.

Le cas échéant, nivelez et stabilisez l'appareil en agissant sur les supports réglables de la machine.

- Desserrez les contre-écrous des supports.
- Corrigez la hauteur des supports.
- Serrez bien fort les contre-écrous afin d'éviter que les réglages effectués sur les supports ne soient fortuitement modifiés.

Connexion au réseau d'alimentation d'eau (fig. 3)

Pour l'alimentation d'eau, il faut un tuyau d'arrivée d'eau froide d'utilisation courante dans les maisons (compris ; deux tuyaux dans le cas des modèles d'eau chaude), avec une pression minimum de réseau de 1 bar.

Si la pression du réseau d'eau est supérieure à 10 bars, il faut intercaler une soupape de réduction de la pression entre l'appareil et l'alimentation d'eau.

! L'appareil doit être connecté au réseau d'alimentation d'eau en utilisant des tuyaux d'arrivée neufs. Les tuyaux d'arrivée anciens ne doivent pas être réutilisés

! N'accouplez pas l'appareil à une batterie mélangeuse sans pression d'un chauffe-eau ! En cas de doute, vous devrez faire réaliser le montage et l'accouplement de l'appareil aux réseaux d'alimentation d'eau et de vidange par un technicien spécialiste de ce secteur.

! **Attention** Les branchements ou accouplements entre l'appareil et le réseau d'eau supportent la pression maximale. Vérifiez l'étanchéité du circuit en ouvrant à fond le robinet de l'eau!

! Ne retirez le filtre qui se trouve à l'extrémité de l'électrovanne que pour effectuer son nettoyage (consultez « Nettoyage / Maintenance / Protection antigel »). L'autre filtre, qui se visse au robinet d'eau, doit être nettoyé sur le propre tuyau (il n'est pas démontable)

! Dans le but de prévenir d'éventuels dommages provoqués par des fuites d'eau ou même des inondations, il faudra toujours fermer le robinet de l'eau après avoir terminé les cycles de travail de l'appareil et impérativement en cas d'absences prolongées.

! Serrez avec la main les contre-écrous en plastique des branchements du tuyau.

Vidange de l'appareil (fig. 4)

- ! En montant et en accouplant l'appareil au réseau de vidange, faites attention à ce que le tuyau ne soit pas tordu ni étranglé. Ne tirez pas le tuyau!
- ! Si la vidange est effectuée à travers un lavabo, il faut s'assurer que le tuyau

d'évacuation ne peut pas bouger. Vérifiez aussi la vidange rapide de l'eau à travers l'écoulement du lavabo. Vérifiez que le bouchon du lavabo n'est pas mis. **Danger d'inondation!**

Connexion au réseau électrique

- ! L'appareil ne devra être connecté à un réseau électrique de courant alterné qu'à travers une prise de courant réglementaire et munie de mise à la terre.
- ! Les valeurs de la tension de connexion figurant sur la plaque signalétique devront coïncider à celles du réseau électrique du lieu de l'emplacement de l'appareil.
- ! Les valeurs de connexion, les fusibles ou l'interrupteur automatique nécessaires figurent sur la plaque signalétique de l'appareil.
- ! Assurez-vous que la prise de courant et la fiche (prise) de prise de courant de l'appareil sont compatibles et qu'il existe une mise à la terre réglementaire
- ! Il ne faudra pas utiliser de prises ou d'accouplements multiples ni de rallonges.

- ! Si vous utilisez un interrupteur de courant différentiel, vous ne pourrez en utiliser qu'un muni du symbole . Ce n'est que ce type d'interrupteur de protection qui assurera le respect des normes actuelles valides.
- ! Extrayez la fiche (prise) de prise de courant de l'appareil, de la prise de courant du réseau électrique, en la retirant uniquement par le corps de la prise.
- ! Ne retirez pas la fiche (prise) de prise de courant de l'appareil avec les mains humides ou mouillées !

Connaître votre nouvel appareil

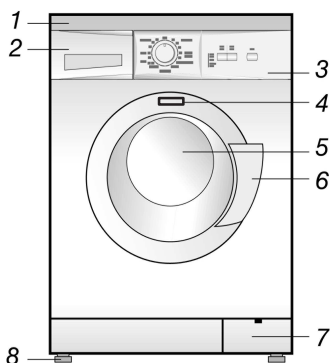

1. Plaque protectrice (Couvercle)
2. Cuvette du détergent et additifs
3. Tableau de commandes
4. Plaque signalétique
5. Hublot de remplissage
6. Poignée pour l'ouverture du hublot de remplissage
7. Pompe de vidange de l'eau
8. Supports réglables pour niveler l'appareil

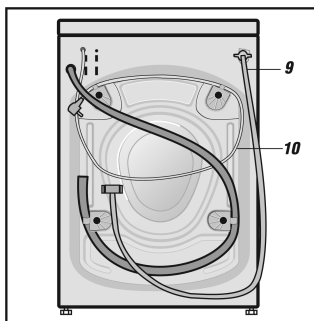

9. Tuyau de vidange de l'eau
10. Fiche (prise)
11. Programmateur
12. Voyants indicateurs de l'état de la machine à laver
13. Touches de sélection de fonction(**selon le modèle**) :
 - « 1200 | 600 | 600 | 400 | ... »
 - « [Icon] »
 - « [Icon] »
 - « [Icon] »
 - « [Icon] »
 - « [Icon] »
 - « [Icon] »
 - « [Icon] »
14. [Icon] – Touche «Départ»

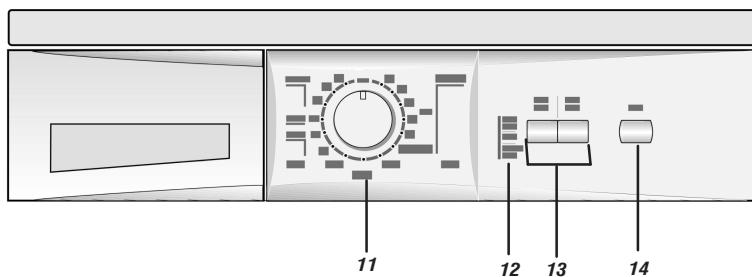

Programmateur

Le **programmateur** permet de sélectionner et de régler les programmes. Pour cela, il faudra tourner le bouton puis placer la marque de réglage sur le programme sélectionné.

Programmes de lavage (selon le modèle) :

« blanc/couleurs»

Linge blanc très sale, 90 °C tissus résistants en coton ou lin (lavage intensif).

Taches / Intensif, 60 °C : programme d'économie d'énergie. La plus grande durée du cycle de lavage réduit les consommations d'énergie.

Linge blanc et couleur, tissus résistants et couleurs solides, 60 °C, avec pré-lavage  : vêtements résistants aux couleurs solides très sales.

Mix, 30 °C : vêtements en coton et délicats ; il est possible de laver différents types de linge en même temps.

Linge couleur, 30, 40, 60 °C : tissus résistants.

«»

synthétiques, 30, 40, 60 °C (synthétiques) : tissus délicats en coton, synthétiques ou mixtes.

« délicat»

Tissus très délicats, 30 °C : tissus en coton, synthétiques ou mixtes, rideaux. N'essore pas entre les cycles de rinçage.



«  *»





Laine, 15, 30 °C : vêtements en laine ou tissus mixtes en laine lavables en machine.

Programmes supplémentaires

 : Cycle de rinçage avec essorage peu énergétique. Valide aussi pour vêtements délicats.

 : cycle d'essorage supplémentaire ; l'eau de lavage ou de rinçage est évacuée avant d'essorer les vêtements.

 : vidange de l'eau de rinçage après avoir sélectionné un programme de lavage avec l'option «».

! La vitesse maximum d'essorage est limitée électroniquement sur les programmes «», « délicat», « laine», «».

Touches de sélection de fonctions et départ

 : le linge reste immergé dans l'eau du dernier rinçage.

 : vitesse d'essorage réduite (valeurs selon le modèle).

 : un cycle supplémentaire de rinçage est effectué.

 : le cycle de lavage est raccourci.

 : le linge est bien distribué à l'intérieur du tambour pour éviter des plis.

 : un cycle de pré-lavage est effectué.

 : le programme en cours est interrompu.

 : Le programme sélectionné est activé. Le voyant s'allume «-».

! Pour des raisons de sécurité, la machine ne se met pas en marche tant que le hublot de remplissage n'est pas correctement fermé.

Produits lessiviels et additifs

Tous les produits lessiviels d'utilisation courante pour machines à laver le linge automatiques peuvent être utilisés

! N'utilisez pas de produits lessiviels contenant des dissolvants dans la machine à laver !**Danger d'explosion!**

! N'utilisez pas d'additifs, de sprays nettoyants ou de détachants à proximité de l'appareil car ils peuvent l'endommager

! Gardez les produits lessiviels et les additifs dans un lieu sûr, hors de portée des enfants.









Quantité de produit lessiviel

Seule la dose correcte de produit lessiviel est la garantie pour d'obtenir de bons résultats de lavage. Respectez les recommandations du fabricant.

Premier cycle de lavage

Effectuez le premier cycle de lavage sans linge dans la machine pour éliminer les restes d'eau qui peuvent être restés à l'intérieur du tambour comme résultat des tests réalisés en usine.

- Mettez environ 2 litres d'eau et un demi-verre gradué de produit lessiviel normal dans le compartiment II de la cuvette de produit lessiviel.

- Placez le programmeur sur « 90°C». L'indicateur «-» clignote.
- Appuyez sur la touche «». L'indicateur «-» s'allume de manière ininterrompue.
- Quand le voyant «-» clignote, placez le programmeur sur «arrêt».

Préparer le linge pour le lavage

Classer le linge

- Classez le linge selon les symboles figurant sur les étiquettes.

! Les tricotés fait en laine ou avec un composé de laine doivent présenter l'indication « Ne rétrécit pas » ou « Lavable en machine ».

Les vêtements qui incorporent le symbole suivant ne devront pas être mis dans la machine à laver : 

- Classez le linge par couleurs. Lavez séparément les vêtements blancs et couleur. Du contraire, les vêtements couleur pourraient déteindre sur le blanc.

! Si les vêtements couleur sont neufs, il est conseillé de les laver séparément. **Danger de décoloration.**

- Classez le linge en fonction de la charge maximale admissible de la machine à laver. Ne surchargez pas la machine, vu que cela réduit considérablement son rendement et le résultat du lavage.

Charge maximale admissible de la machine pour le lavage :

	5,00 kg
	2,50 kg
	2,00 kg

Conseils pratiques

! Retirez tous les corps étrangers et les objets métalliques (épingles à nourrice, agrafes, clips...) des vêtements

! Éliminez le sable accumulé en brossant les vêtements

! Fermez les fermetures éclair et boutonnez les housses.

- Lavez le linge très délicat (pantys, rideaux, etc.) ainsi que les vêtements très petits (chaussettes, mouchoirs, etc.) dans un filet ou une housse de coussin ou de traversin.
- Retournez les pantalons, les jerseys et les tricotés (T-shirts, sweat-shirts,...).
- Faites attention à ce que les soutiens-gorges ayant des éléments insérés (baleines, etc.) soient appropriés au lavage en machine.

! Introduisez les soutiens-gorges avec les éléments insérés dans une housse de coussin, vu que les éléments insérés peuvent se détacher pendant le lavage et tomber à travers les perforations du tambour et provoquer des dommages dans la machine à laver.

Éliminer des taches

Les taches devront être traitées ou éliminées, dans la mesure du possible, immédiatement après s'être produites, à l'eau et au savon. Ne frottez pas trop fort le vêtement. Les taches fortement incrustées et déjà sèches disparaissent parfois au bout de plusieurs lavages.

Introduire le linge (fig. 5)

Ouvrez le hublot

- Tirez la poignée.

Introduisez le linge.

- ! Les vêtements ayant été traités au préalable avec des produits lessiviels contenant des dissolvants, par exemple des agents détachants, etc., devront être séchés à l'air libre avant d'être lavés. **Danger d'explosion!**
- ! Avant d'introduire le linge dans la machine à laver, assurez-vous qu'il n'y a pas de corps étrangers à l'intérieur du tambour ni d'animaux enfermés.
- Introduisez le linge à plat et déplié dans le tambour, en mélangeant les vêtements grands et petits.

Fermez le hublot





- ! Faites attention à ce qu'il n'y ait aucun vêtement accroché ou attrapé entre le hublot et le joint en caoutchouc.
- Fermez le hublot de remplissage en le pressant contre le châssis de l'appareil, jusqu'à ce que la fermeture du hublot s'enclenche de manière audible.

Mettre le produit lessiviel





- Mettez du produit lessiviel sans dépasser la marque de remplissage maximum.
- Compartiment **I**: Détergent pour le pré-lavage.
- Compartiment **II**: produit lessiviel pour le lavage principal, produit décalcificateur, sels détachants, ...
- Compartiment **⌘**: Additifs pour le dernier rinçage, par exemple des adoucissants.
- Ouvrez le robinet d'eau.

Laver le linge

Mettre en marche un programme

- Placez le programmeur sur le programme souhaité. L'indicateur «-» clignote.
- Appuyez sur la touche ou les touches des fonctions supplémentaires (en option). L'indicateur de la fonction choisie s'allume.
- Appuyez sur la touche «». L'indicateur «-» s'allume. Le programme de lavage commence son développement.

Modifier un programme sélectionné

- Placez le programmeur sur le programme de lavage souhaité. L'indicateur «-» clignote.
- Appuyez sur la touche «». L'indicateur «-» s'allume. Le programme sélectionné commence son développement.

Interrompre un programme de lavage



- Placez le programmeur sur «» ou «». L'indicateur «-» clignote.
- Appuyez sur la touche «». L'indicateur «-» s'allume de manière ininterrompue.

Fin du programme de lavage / Retirer le linge

L'indicateur « →» clignote.

○ Placez le programmeur sur «**arrêt**».

Si «» a été sélectionné :

○ Sélectionnez un programme supplémentaire (« » ou «») pour vider l'eau.

○ Appuyez sur la touche «».

○ À la fin du programme supplémentaire sélectionné, placez le programmeur sur «**arrêt**».

Retirez le linge de la machine

○ Fermez le robinet d'eau.

○ Ouvrez le hublot.

! Le hublot de la machine à laver ne peut pas être ouvert pendant le cycle de lavage. Pour ouvrir le hublot, attendez que l'indicateur « →» clignote ou placez le programmeur sur «**arrêt**» puis attendez au moins 2 minutes.

○ Retirez le linge de la machine

! Retirez les corps étrangers et les objets métalliques (clips, pièces, etc.) pouvant être accumulés à l'intérieur du tambour ou dans le joint en caoutchouc. **Danger d'oxydation!**

Laissez le hublot de l'appareil ouvert, pour que l'air puisse y circuler à l'intérieur et le sèche.

! Avant de réaliser un travail d'entretien dans l'appareil, vous devez le débrancher du réseau électrique et fermer le robinet d'eau.

Nettoyage extérieur de l'appareil

! N'utilisez pas de dissolvants! Ces produits peuvent causer des défauts des éléments de l'appareil, forment des vapeurs toxiques ou sont nocifs pour la santé et peuvent provoquer des explosions.

! Ne nettoyez pas l'appareil en y projetant un jet d'eau!

Nettoyez seulement le corps de l'appareil et les commandes avec de l'eau savonneuse tiède ou un agent de nettoyage d'utilisation courante. N'utilisez pas de produits abrasifs ou agressifs. Séchez-le avec un chiffon doux.

Nettoyer la cuvette du détergent

- Retirez complètement la cuvette de l'appareil en pressant la pièce mobile vers le bas.
- Nettoyez toutes les pièces et les éléments sous un jet d'eau du robinet.
- Remplacez la cuvette dans l'appareil.

Décalcifier l'appareil

! Les agents décalcificateurs contiennent des acides qui peuvent attaquer les composants de l'appareil ou provoquer des décolorations du linge. Respectez strictement les instructions du fabricant.

Nettoyer le tambour

Les taches d'oxyde provoquées par des objets métalliques doivent être traitées avec des produits lessiviels ne contenant pas de chlore (lisez la description des composants figurant sur l'emballage des produits lessiviels !). N'utilisez jamais de lavette en acier!

Nettoyer la pompe de vidange de l'eau

Le nettoyage est nécessaire:

- Si la pompe d'évacuation est bloquée par des corps étrangers (boutons, agrafes, clips...) ou si l'eau usée ne peut pas être évacuée.
- Après avoir lavé du linge laissant beaucoup de poils.

Avant de nettoyer la pompe d'évacuation il faut vider l'eau qui peut être restée à l'intérieur de l'appareil. Si la pompe est obstruée, jusqu'à 20 litres d'eau peuvent sortir.

Procédure

- Placez le programmeur sur «arrêt».
- Retirez le couvercle du filtre de la partie frontale de la machine à laver en insérant un tournevis dans la rainure supérieure.

! **Danger de brûlures!** Laissez refroidir l'eau de lavage usée..

- Placez un récipient ayant une hauteur basse sous le couvercle de la pompe de vidange (filtre de vidange). Dévissez le couvercle sans le retirer complètement afin que l'eau s'écoule peu à peu. Lorsque le récipient est plein, fermez le couvercle de la pompe d'évacuation. Répétez les mêmes opérations jusqu'à ce que l'eau ne s'écoule plus. Retirez les restes d'eau tombés au sol avec un chiffon approprié.
- Dévissez complètement le couvercle de la pompe d'évacuation.
- Retirez les corps étrangers et les peluches pouvant être accumulés. Nettoyez la partie intérieure de la pompe. Les ailettes doivent bouger.
- Vissez et fixez le couvercle de la pompe à vidange sur son emplacement. Assurez-vous qu'il est bien fermé.
- Remplacez le couvercle sur son emplacement.

- Versez 2 litres d'eau dans la cuvette du détergent puis exécutez le programme supplémentaire «**سٲٲ**». Ainsi, il est possible d'éviter qu'au cours du lavage suivant, le détergent soit évacué sans avoir été utilisé.

Nettoyer les filtres de la prise d'eau de l'appareil

Les filtres de la prise d'eau de l'appareil doivent être nettoyés quand, le robinet étant ouvert, il ne rentre pas d'eau ou juste une petite quantité dans l'appareil.

Les filtres sont situés sur le raccord de branchement unissant le tuyau d'alimentation d'eau de l'appareil et le robinet d'eau du réseau, ainsi que sur la connexion de l'électrovanne, sur la partie arrière de l'appareil.

Procédure

- Evacuez d'abord la pression de l'eau du tuyau d'alimentation :
 1. Fermez le robinet d'eau.
 2. Placez le programmeur sur n'importe quel programme de lavage (sauf **سٲٲ**).
 3. Appuyez sur la touche «**◀◀**». Faites fonctionner le programme au moins 1 minute.
 4. Placez le programmeur sur «**arrêt**».
- Dévissez le tuyau d'alimentation du robinet d'eau. Rincez le filtre sous le jet d'eau du robinet.
- Vissez à nouveau le tuyau au robinet.
- Retirez le tuyau d'alimentation d'eau de son raccord sur la partie arrière de l'appareil.
- Retirez le filtre à l'aide de pinces plates ; nettoyez-le puis remontez-le sur son emplacement.
- Vissez et fixez le tuyau sur son raccord.
- Ouvrez le robinet d'eau et vérifiez qu'il n'y a pas de fuites.
- Fermez le robinet d'eau.

Protection antigel

Evacuer l'eau de la pompe de vidange :













Voir « Nettoyer la pompe de vidange ».

Evacuer l'eau du tuyau d'entrée :

- Fermez le robinet d'eau.
- Dévissez le tuyau d'alimentation du robinet d'eau. Introduisez l'extrémité du tuyau dans un récipient.
- Sélectionnez un programme de lavage (sauf **سٲٲ**) pendant 40 secondes. L'eau contenue dans le tuyau est évacuée.
- Vissez à nouveau le tuyau sur robinet d'eau fermé.

Petites pannes faciles à résoudre

! Les réparations à effectuer sur les appareils électriques ne devront être exécutées que par des électriciens spécialisés de ce secteur. Les réparations erronées ou incorrectes peuvent impliquer de graves dangers ou provoquer d'importantes blessures à l'utilisateur.

Panne	Cause éventuelle / Forme de la résoudre
L'indicateur de fonctionnement ne s'allume pas	La prise de l'appareil n'est pas accouplée ou elle est mal branchée sur la prise de courant du réseau. Le fusible du réseau a sauté. Coupure de l'alimentation de courant électrique.
Coupure de l'alimentation de courant électrique	En cas de coupures de courant ou de pannes de l'appareil, il est possible de réaliser une vidange d'urgence de l'eau pour pouvoir retirer le linge de la machine ; voir « Nettoyer la pompe de vidange ».
Le cycle de lavage ne commence pas	La touche «  » n'a pas été enfoncée. Le hublot de remplissage n'est pas bien fermé (les indicateurs «  -  » et «  » clignotent). Il ne s'agit pas d'une panne. L'eau reste à l'intérieur de l'appareil, sous la zone visible. Le contrôle électronique réduit les consommations en conservant toutes les prestations.
L'eau ne se vide pas du tambour	Le degré de saleté du linge est supérieur à celui normal. La dose du produit lessiviel est insuffisante. Doser le produit lessiviel selon les instructions du fabricant. Sélectionner le programme de lavage le mieux approprié au linge.
Le résultat du lavage n'est pas satisfaisant	Trop de détergent a été utilisé. Déconnecter l'appareil pendant environ 5 - 10 minutes. Pour arrêter la formation de mousse, mettre dans la cuvette du détergent une cuillère à soupe d'adoucissant mélangée à un demi-litre d'eau. Réduire la dose de produit lessiviel au lavage suivant.
De la mousse sort par la cuvette du détergent	Quelques produits lessiviels ont tendance à former une grande quantité de mousse, bien que ceci n'influe pas dans les résultats du rinçage.
Il y a de la mousse après le dernier rinçage	Il ne s'agit pas d'une panne. Pendant la phase de chauffage, le moteur émet des bruits propres à la mise en marche.
Bruits étranges dans le moteur	Il ne s'agit pas d'une panne. Ces sons sont caractéristiques de la mise en marche et de la vidange de la pompe de vidange.
Bruits dans la pompe	La sécurité de transport n'a pas été démontée. Observer les instructions d'installation. Les supports réglables de la machine n'ont pas été fixés pendant l'installation. Nivelier la machine et fixer les supports selon les instructions d'installation.
La machine vibre pendant le lavage et la centrifugation	La pompe de vidange est obstruée, voir « Nettoyer la pompe de vidange de l'eau » ; le tuyau de vidange est plié ou obstrué (les indicateurs «  » et «  -  » clignotent dans les deux cas).
L'appareil n'essore pas ou n'évacue pas l'eau usée.	La fonction de sécurité est activée. L'option «  » a été sélectionnée.
Le hublot ne peut pas être ouvert.	Le robinet d'eau est fermé. Les filtres de la prise d'eau sont sales (les indicateurs «  -  » et «  -  » clignotent) ; voir « Nettoyer les filtres de la prise d'eau de l'appareil ».
L'eau ne rentre pas dans le lave-linge	

Caractéristiques techniques

Largeur	60,0 cm	Capacité du tambour	selon la plaque
Hauteur	85,0 cm	Tension du réseau électrique	de
Profondeur	56,0 cm	Fusible	caractéristiques
Poids approx.	69 – 83 kg	Pression de l'eau de réseau	1–10 bars

Service d'Assistance Technique

- Avant d'appeler le Service Technique, assurez-vous que vous ne pouvez pas résoudre vous-même la panne (voir «Petites pannes faciles à résoudre»).

Ainsi, vous éviterez des frais non nécessaires, vu que la garantie ne couvre pas les cas dans lesquels il n'y a pas réellement de panne, ni ceux dans lesquels le Service Technique se déplace seulement pour donner des instructions.

- ! Si malgré ces indications la panne n'est pas éliminée, vous devrez déconnecter l'appareil, retirer la prise de courant et fermer le robinet d'eau, puis avvertir le Service d'Assistance Technique.

L'adresse et le numéro de téléphone du Service d'Assistance Technique le plus proche de votre domicile figurent dans le Répertoire des Centres et des Services Après-vente joint.

N'oubliez pas d'indiquer le numéro de produit (**E-Nr**) et celui de fabrication (**FD**) qui se trouvent sur la plaque signalétique de l'appareil, située à l'intérieur du cadre du hublot de charge.

Notez ici les numéros de votre appareil

E-Nr. _____	FD _____
N° produit	N° fabrication

Contribuez à éviter des déplacements inutiles de nos techniciens en indiquant les numéros de produit et de fabrication corrects, en expliquant aussi la manière dont se manifeste le défaut avec la plus grande exactitude possible. Ceci vous permettra d'éviter des frais non nécessaires.

Consommations

Programme	Charge de linge	Consommations **		
		Energie	Eau	Durée
☼ 40 °C	5,00 kg*	0,55 kWh	54 l	110 min
☼ 60 °C	5,00 kg	0,80 kWh	54 l	115 min
☼ 60 °C 🍷	5,00 kg*	0,95 kWh	49 l	140 min
☼ 90 °C	5,00 kg	1,90 kWh	61 l	110 min
△ 40 °C	2,50 kg*	0,45 kWh	50 l	75 min
☾ 30 °C	2,00 kg	0,30 kWh	55 l	50 min
☼ 🍷 * 30°C	2,00 kg*	0,20 kWh	35 l	55 min

* Programme de tests selon la norme EN 60456 et IEC 456.

** Les valeurs de consommation fournies ne sont données qu'à titre indicatif et peuvent être différentes de celles mesurées réellement en fonction de la pression, du degré de dureté et de la température de l'eau, de la température de la pièce où se trouve installée la machine à laver, du type et de la quantité de linge, du produit lessiviel utilisé, des variations de tension se produisant sur le réseau électrique et des fonctions supplémentaires sélectionnées.

VIVA Service au Client

Cher client,

Vous pourrez trouver le Service Après-vente de Viva près de chez vous ainsi que l'un de nos techniciens qui travaille dans votre zone.

Avant d'appeler le Service au Client, veuillez vérifier si vous ne pouvez pas réparer la défaillance vous-même. Ceci aide à éviter les frais générés en appelant un technicien. Vous trouverez sans doute de l'aide dans votre manuel d'instructions.

Sinon, nous aurons grand plaisir de vous aider le plus rapidement et correctement possible.

Ce que vous devez faire pour indiquer une défaillance

Afin de nous permettre de vous fournir un service rapide et efficace, veuillez vous assurer que vous avez à portée de main les **informations** suivantes :

Exemple de plaque signalétique

1. Votre **adresse et numéro de téléphone**
2. **Nature de la réclamation, en indiquant les symptômes**
3. **Date d'achat**
4. Numéro de produit (**E-Nr.**)
se trouvant sur la plaque signalétique
5. Date de fabrication (**FD**)
se trouvant sur la plaque signalétique

E-Nr.	FD
-------	----

Veuillez consulter votre manuel d'instructions pour localiser la plaque signalétique.

Le Service Après-vente est responsable de la réparation et de la maintenance des appareils qui ont été vendus directement par un distributeur agréé de Viva dans chaque pays respectif.

Cependant, si cela est nécessaire, nous tenterons de fournir les pièces rechange et de réaliser la réparation des appareils achetés dans un autre pays et qui ont été indirectement importés.

Service Après-vente de Viva

FR Frankreich, France, France

BSH Electroménager S.A.S. (Oue)

SAV Constructeur
50, Rue Ardoin – BP 47

93400 SAINT-OUEN Cedex

Service Dépannage à Domicile:
0 825 398 010 (0,15 € TTC/mn)

Service Consommateurs:
0 892 698 010 (0,34 € TTC/mn)

Service Pièces Détachées et Accessoires:
0 899 705 501 (1,35 € TTC/appe
+ 0,34 € TTC/mn)

FR Conditions de garantie

A l'étranger, les conditions de garantie applicables à cet appareil sont celles s'accordées par la filiale du pays concerné.

Celles-ci peuvent être fournies par le Revendeur auprès duquel vous avez acheté l'appareil ou directement auprès de notre filiale. Si vous aviez besoin d'utiliser la garantie, la présentation de la facture d'achat sera nécessaire.

" Fabrication 100% papier recyclé "

